

DURA[®]



400 SERIES

Product catalogue

Issue 24C

400 SERIES

The very essence of Dura. This beautiful, simple design is the meeting point of form and function

Our flagship product, the 600 Series, has represented the absolute pinnacle of workshop furniture for over 25 years. Now, Dura has utilised every element of its design experience and manufacturing expertise to create an entirely new range of world-class furniture.

The 400 Series has been designed from the ground up to be simple.

Simple to choose, simple to buy, and simple to install.

The 400 Series revolves around the purchasing of combination packages.

This concept enables customers to choose the layout that best meets their needs, have their products delivered in a matter of days and installed within hours.



Dura's world-class design expertise

When you invest in Dura furniture, you can be sure that you are buying something of real quality. Dura's award-winning equipment is used within the workshops of the most prestigious automotive brands worldwide – and for good reason.

We use the very latest manufacturing technology to assure you of consistent quality time after time, backed by Dura's legendary service and product guarantee.

In 1997, Dura transformed the automotive workshop with its revolutionary furniture system which, despite many copies, remains the premium system of choice. Think of a leading, prestigious automotive brand and the chances are that they either recommend or insist upon Dura.

400 SERIES System Overview

Page **6-7** **A** Open-fronted and drawer base units

Page **8-9** **B** Under-bench mobile cabinet and trolley system

Page **10-11** **C** Door and waste management units



D Wall units Page **12-13**

E Back panels and accessories Page **14-15**

F Trunking Page **16**

Longevity

- ✓ Painted in Architectural grade Anthracite Grey (RAL7016) textured paint
- ✓ Steel is pre-treated with anti-corrosive phosphate coating ahead of powder coating for a superior long-lasting finish
- ✓ Hard-wearing ABS plastic work surface, fitted to all base units as standard
- ✓ Compliant with ISO standards

Flexibility

- ✓ 600, 900 and 1200mm range options
- ✓ Full height and low-level configuration options
- ✓ Key-to-door or key-to-suite (excluding D4UC065/95) locking options
- ✓ Height-adjustable internal shelves
- ✓ Alternative beech or stainless-steel worktops available

Quality

- ✓ High-capacity shelving (20kg max. load)
- ✓ High-capacity drawer runners (60kg max. load)
- ✓ Foam-lined drawers
- ✓ All cabinet units supplied ready-assembled
- ✓ Integrated levelling system with adjustable feet
- ✓ Proudly designed and manufactured in Britain
- ✓ Includes 10 Year Guarantee* (see page 27)

Safety and Security

- ✓ Soft-close drawers
- ✓ Magnetic door closing mechanism ensures security
- ✓ Lockable doors and drawers
- ✓ Anti-tilt mechanism for mobile units
- ✓ Lockable castors



Open-fronted and drawer base units

The 400 Series' comprehensive mix of base units provides the perfect foundation for every workspace configuration. The open-fronted base units offer a lower-cost easy-access solution for storage, with the option for additional shelves ensuring your requirements are met. The drawer units provide a range of drawer sizes, all foam-lined, which keep your valuable items secured under lock and key.



Key Features

- ✓ Lockable 'soft close' drawers lined with foam
- ✓ High-capacity drawer runners (60kg max. load)
- ✓ High-capacity adjustable internal shelving (20kg max. load)
- ✓ Hard-wearing ABS plastic work surface fitted as standard to all base units
- ✓ Integrated levelling system with adjustable feet

Base units can be levelled with adjustable feet, that are accessed from above

OPEN-FRONTED BASE UNITS

Open-fronted base units with an adjustable internal shelf.

W 600, 900 or 1200mm
D 600mm
H 950mm



D4BU061
W 600mm



D4BU091
W 900mm



D4BU121
W 1200mm

2-DRAWER BASE UNITS

Lockable drawer units with 2 x extra large drawers with foam lining.

W 600 or 900mm
D 600mm
H 950mm



D4DU062
W 600mm

Internal dimensions for drawers:
W 480mm
D 470mm
H 416(184)mm

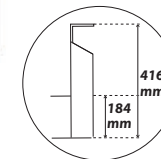

D4DU092
W 900mm

Internal dimensions for drawers:
W 780mm
D 470mm
H 416(184)mm

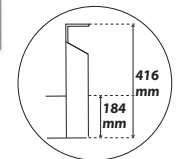

5-DRAWER BASE UNITS

Lockable drawer units with 2 x medium drawers and 3 x large drawers, all with foam lining.

W 600 or 900mm
D 600mm
H 950mm



D4DU065
W 600mm

Internal dimensions for drawers:
Medium
W 480mm
D 470mm
H 78mm
Large
W 480mm
D 470mm
H 183mm



D4DU095
W 900mm

Internal dimensions for drawers:
Medium
W 780mm
D 470mm
H 78mm
Large
W 780mm
D 470mm
H 183mm

Under-bench mobile cabinet and trolley system

Transport tools to the task, then stow neatly back in place with the 400 Series bridging system. Configure areas for mobile cabinets or trolleys beneath an even, continuous worksurface to maximise usable space.

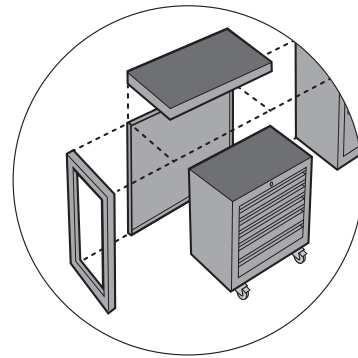

Key features:

- ✓ Lockable 'soft close' drawers lined with foam
- ✓ Anti-tilt mechanism
- ✓ Lockable castors
- ✓ High-capacity drawer runners (60kg max. load)
- ✓ Front-facing pull handles
- ✓ ABS plastic fitted as standard to mobile cabinets and bridging units

BRIDGE SUPPORT

UNDER-BENCH CABINETS

Mobile drawer cabinets to fit under bridging units. Contains 4x medium and 1x large foam-lined soft-close drawers. Includes front-facing pull handles and lockable castors.
W 500 or 800mm, D 572mm, H 850mm



D4UC065
W 500mm

Internal dimensions for drawers:
Medium
W 359mm
D 464mm
H 78mm
Large
W 359mm
D 464mm
H 183mm



D4UC095
W 800mm

Internal dimensions for drawers:
Medium
W 659mm
D 464mm
H 78mm
Large
W 180mm
D 464mm
H 183mm

UNDER-BENCH TROLLEYS

Trolleys with 3 fixed shelves to fit under bridging units. With lockable castors.
W 520 or 820mm
D 520mm
H 838mm



D4TR060
W 520mm



D4TR090
W 820mm

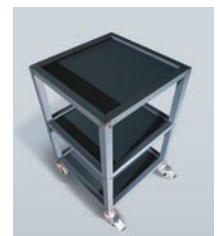

BRIDGING UNITS

Designed to span gaps underneath the worktop between base units and/or bridge supports.
D 600mm, H 50mm

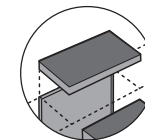

- D4BR060** W 600mm
- D4BR090** W 900mm
- D4BR120** W 1200mm

INFILL PANELS

Rear cover panels beneath bridging units for a clean, concealed space.

For base unit to base unit

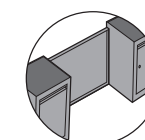

- D4BI060** W 600mm
- D4BI090** W 900mm
- D4BI120** W 1200mm

For base unit to bridge support

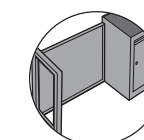

- D4BI061** W 560mm
- D4BI090** W 860mm
- D4BI121** W 1160mm

BRIDGE SUPPORT

For a bridge unit configuration where no base unit can be attached to.

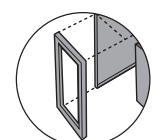

- D4BS001**
W 40mm,
D 600mm,
H 900mm

Door and waste management units

These spacious cabinets provide bulk storage and full-height organisation options under lock and key.

Door base units are fitted with a single adjustable shelf, with the option to add more, whilst tall closets can be fitted with up to three extra shelves and/or an optional coat rail.

The waste management unit houses a removable bin, glove dispenser and towel dispenser within two pull-out drawers.



Key Features

- ✓ Lockable doors, with magnetic closing
- ✓ High load capacity shelving (20kg max.)
- ✓ High-capacity drawer runners (60kg max. load)
- ✓ ABS plastic work surface fitted to all base units as standard
- ✓ Capacity for additional shelves
- ✓ Coat rails can be mounted in the closet roof or to the underside of shelves
- ✓ Integrated levelling system with adjustable feet

DOOR BASE UNITS

Base units with lockable doors and an adjustable internal shelf. Includes ABS plastic worktop.

W 600, 900 or 1200mm, D 600mm, H 950mm



D4BU060
W 600mm



D4BU090
W 900mm



D4BU120
W 1200mm

CLOSET UNITS

2m high units with lockable doors and an adjustable internal shelf.

W 600 or 900mm, D 600mm, H 2000mm



D4CU060
W 600mm



D4CU090
W 900mm

COAT RAIL
Fits inside the closet or to the underside of shelves.
D4CR060 for 600mm
D4CR090 for 900mm

ADDITIONAL SHELVES
A maximum of three additional shelves per closet unit.
D4SH060 for 600mm
D4SH090 for 900mm

WASTE MANAGEMENT UNIT

Base unit with drawers for a removable wastebin, paper towels, and gloves. Includes ABS plastic work surface.

W 600mm, D 600mm, H 950mm



D4BB060



Door and open-fronted wall units

Maximise the storage potential of your space with high-level 'wall' units, available in 600, 900, or 1200mm widths. These can be open-fronted or fitted with gas-strut doors.



These units are easily fitted to robust backstraps, which attach to lower base units to provide a freestanding solution, whilst lower back panels fit beneath for a continuous finish.

Key Features

- ✓ Choice of 600, 900 and 1200mm widths
- ✓ Quick assembly onto backstraps
- ✓ Twin gas-struts for a vertically opening door
- ✓ Fixed internal shelf

WALL UNITS WITH DOORS

High-level units with vertically opening doors and an internal shelf.



D4WU060
W 600mm
D 280mm
H 550mm



D4WU090
W 900mm
D 280mm
H 550mm

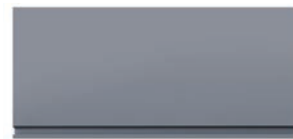

D4WU120
W 1200mm
D 280mm
H 550mm

OPEN-FRONTED WALL UNITS

High-level open fronted units with an internal shelf.



D4WU061
W 600mm
D 250mm
H 550mm



D4WU091
W 900mm
D 250mm
H 550mm



D4WU121
W 1200mm
D 250mm
H 550mm

Backstraps and sidestraps

2m high backstraps and sidestraps are used to attach wall units and back panels to base units.

Backstraps are made from galvanised steel and suitable for hidden fixing positions.

Sidestraps are painted to match the cabinets and back panels and so are suitable for fixing positions that are visible from the sides

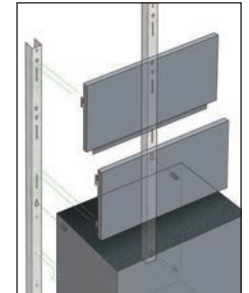
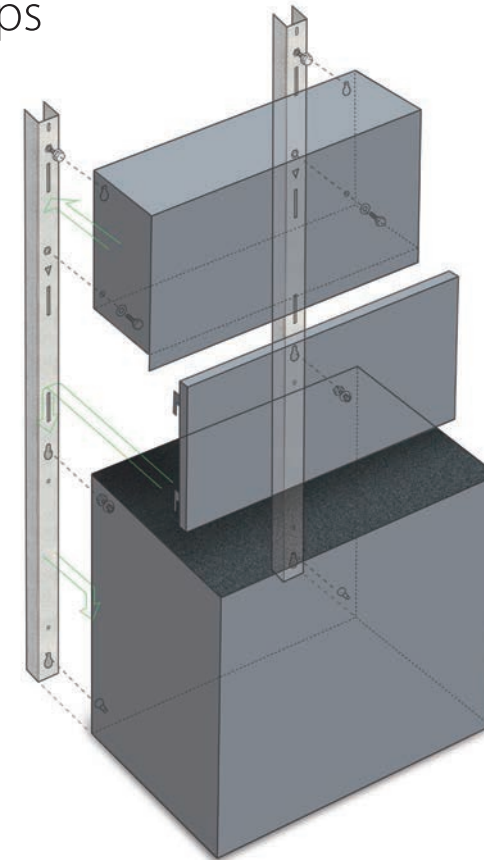

See page 14-15 for back panels

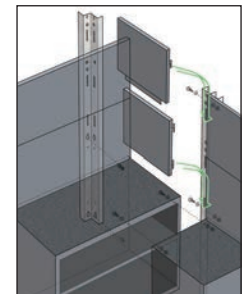

See page 18 for corner configuration

BACKSTRAPS



D4BK001
D 50mm backstrap in galvanised steel suitable for hidden positions **for either side**



D4BK050
D 50mm sidetraps painted anthracite grey (RAL 7016) **for either side**



D4BK002
D 100mm sidetraps painted anthracite grey (RAL 7016) **for left-hand side**



D4BK003
D 100mm sidetraps painted anthracite grey (RAL 7016) **for right-hand side**

Back panels and accessories

The 400 Series includes a selection of blank or square peg panels in the standard 600, 900 and 1200 widths to provide a neat, continuous backdrop for the cabinets. Panels slot onto backstraps and sidestraps which are attached to the base units for a quick, freestanding installation.

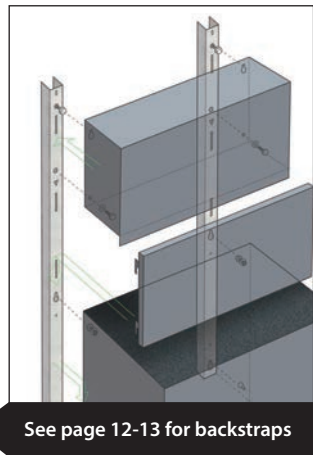
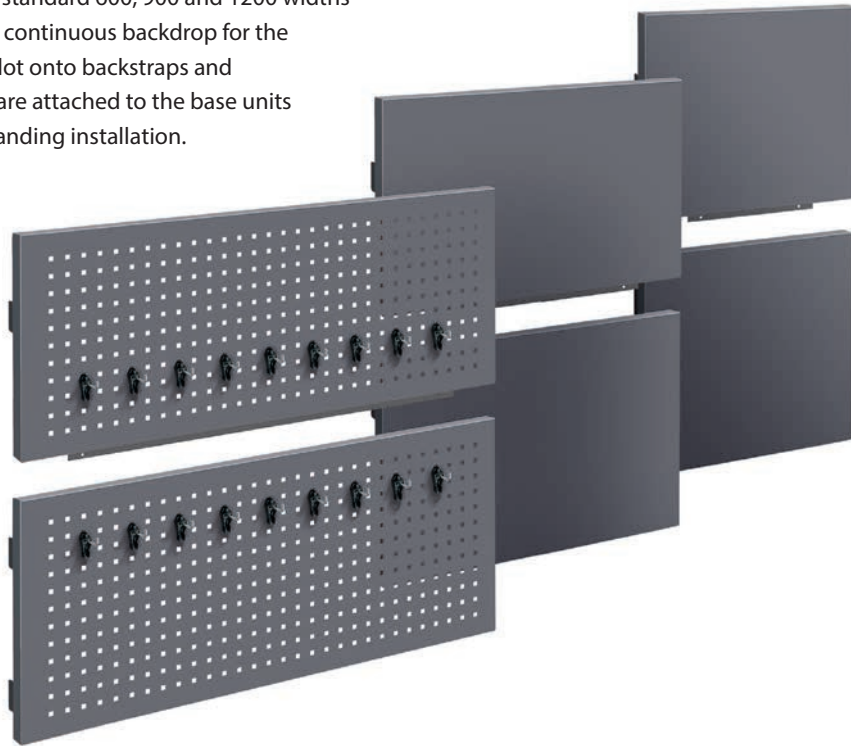

See page 12-13 for backstraps



Back panels slot onto the backstrap system

BLANK BACK PANELS

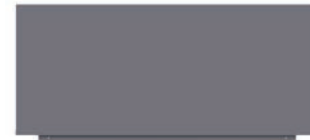

Upper blank panels, 505mm high

W 600mm **D4BP061**

W 900mm **D4BP091**

W 1200mm **D4BP121**



Lower blank panels, 545mm high

W 600mm **D4BP060**

W 900mm **D4BP090**

W 1200mm **D4BP120**

PEG PANELS

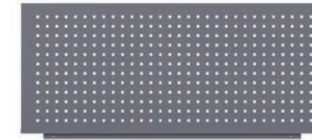

Upper peg panels, 505mm high

W 600mm **D4SQ061**

W 900mm **D4SQ091**

W 1200mm **D4SQ121**

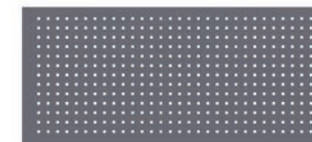

Lower peg panels, 545mm high

W 600mm **D4SQ060**

W 900mm **D4SQ090**

W 1200mm **D4SQ120**

FOR CORNERS



Special corner upper blank panel

W 585mm

H 505mm

D4BPC061

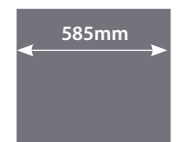

Special corner lower blank panel

W 585mm

H 545mm

D4BPC060

See page 18 for corner configuration

PEG PANEL ACCESSORIES

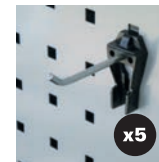

SQR-001

60mm single hooks
(pack of 5)

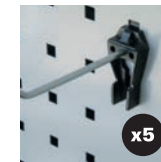

SQR-002

90mm single hooks
(pack of 5)

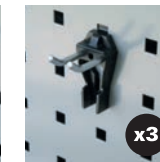

SQR-003

30mm double hooks
(pack of 3)



SQR-004

60mm double hooks
(pack of 3)



SQR-005

25mm single hooks
(pack of 5)



SQR-006

50mm single hooks
(pack of 5)

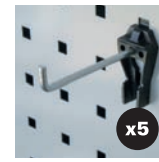

SQR-007

75mm single hooks
(pack of 5)

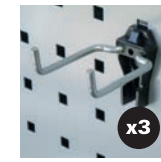

SQR-008

75mm hammer holders
(pack of 3)

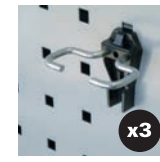

SQR-009

50mm pliers holders
(pack of 3)



SQR-010

12mm spring clips
(pack of 6)



SQR-011

24mm spring clips
(pack of 6)

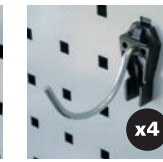

SQR-012

60mm drill holders
(pack of 4)

Trunking system

The trunking system allows power sockets to be mounted at a low level and angled for ease of use. Trunking sections are available at the standard 600mm, 900mm and 1200mm module widths and painted in the standard 400 Series Anthracite Grey (RAL7016) finish. The trunking sections, end plates and sockets are supplied as separate items for self assembly.

All electrical work should be completed by a qualified electrician.



Twin double socket trunking

- W 600mm **TRCUK061**
- W 900mm **TRCUK091**
- W 1200mm **TRCUK121**



TRC001
End plate



MES-002SS
Stainless steel double socket (UK)

Upstands

For installations **without** back panels, the 400 Series includes 150mm high upstands, to attach to the rear of base units. This provides a low barrier to reduce the risk of items rolling off and behind the cabinet.



D4BP062
W 600mm
D 15mm
H 150mm

D4BP092
W 900mm
D 15mm
H 150mm

D4BP122
W 1200mm
D 15mm
H 150mm

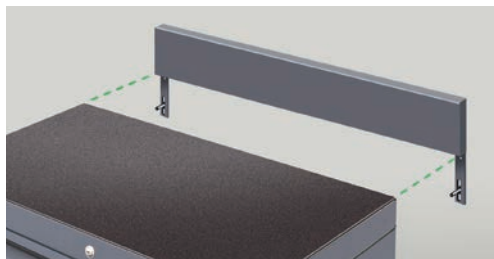

Attaches to rear of base units



Upstands can join with trunking system

Workbenches

In addition to the range of base units, the 400 series includes a workbench designed primarily as a stand alone bench. This is available configured with a beech or stainless steel worksurface and painted to match the wider 400 series range. These workbenches have been designed with additional heavy-duty capacity for mounting of a vice – we do not recommend mounting vices to any other 400 Series products.



D4WB121

Workbench with a STAINLESS STEEL worktop

- W 1200mm
- D 600mm
- H 840mm

D4WB120

Workbench with a BEECH worktop

- W 1200mm
- D 600mm
- H 840mm



D4BP122

150mm upstand

Workbenches are suitable for vice mounting

Workbenches can be fitted with an upstand, between other 400 Series cabinets, but are not compatible with the back panel system

Corner Configuration

The modularity of the 400 Series allows the building of a continuous run of base units and back panels around a corner. The special items used to achieve this are indicated below.

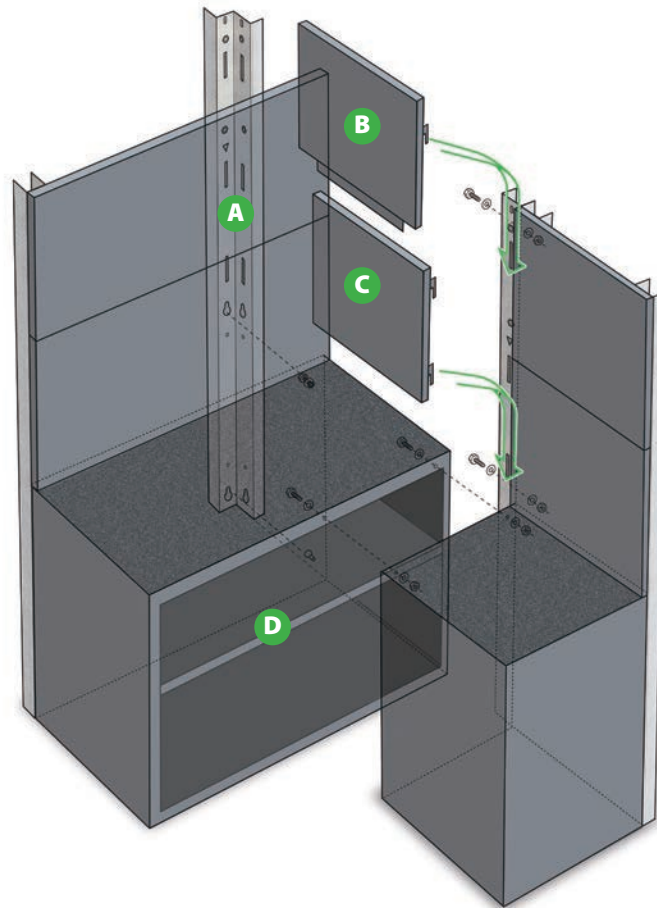

A DFBK004
Corner backstrap in galvanised steel
H 1965mm



B D4BPC061
Special corner upper blank panel
W 585mm
D 15mm
H 505mm



C D4BPC060
Special corner lower blank panel
W 585mm
D 15mm
H 545mm



D D4BU121 (see page 7)
1200mm open-fronted base unit
W 1200mm
D 600mm
H 950mm

Alternative worksurfaces

Alternative 40mm worksurfaces can be chosen instead of the standard ABS plastic fitted. These can be mounted on base units without back panels (1), or fitted projecting (2) where back panels are present.



40MM BEECH WORKTOPS

- W 600mm **D4WT060**
- W 900mm **D4WT090**
- W 1200mm **D4WT120**
- W 1500mm **D4WT150**
- W 1800mm **D4WT180**



Fitting position 1



Fitting position 2

40MM STAINLESS STEEL WORKTOPS

- W 600mm **D4ST060**
- W 900mm **D4ST090**
- W 1200mm **D4ST120**
- W 1500mm **D4ST150**
- W 1800mm **D4ST180**

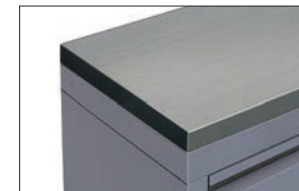

Fitting position 1



Fitting position 2

Combination packages

The modularity of the 400 Series offers a wide range of possibilities, so we've gathered our most popular combinations as starting packages. These can be purchased as shown, or form the basis for a larger design.



Low-Level Combination Package 1 D4CPL241

Overall dimensions:
W 2400mm, D 600mm, H 950mm

Package contains:

- 900mm 5-drawer base unit **D4DU095**
- 600mm bridging unit **D4BR060**
- 600mm infill panel **D4BI060**
- 900mm base unit with doors **D4BU090**



Low-Level Combination Package 2 D4CPL242

Overall dimensions:
W 3300mm, D 600mm, H 950mm

Package contains:

- 900mm 5-drawer base unit **D4DU095**
- 900mm base unit with doors **D4BU090**
- 900mm bridging unit **D4BR090**
- 900mm infill panel **D4BI090**
- Waste management unit **D4BB060**



Low-Level Combination Package 3 D4CPL243

Overall dimensions:
W 4200mm, D 600mm, H 950mm

Package contains:

- 900mm 5-drawer base unit **D4DU095**
- 800mm under-bench cabinet **D4UC095**
- 900mm bridging unit **D4BR090**
- 900mm infill panel **D4BI090**
- Waste management base unit **D4BB060**
- 900mm 2-drawer base unit **D4DU092**
- 900mm base unit with doors **D4BU090**



Low-Level Combination Package 4 D4CPL244

Overall dimensions:
W 3600mm, D 2100mm, H 950mm

Package contains:

- 600mm base unit with door **D4BU060**
- 900mm 2-drawer base unit **D4DU092**
- 900mm 5-drawer base unit **D4DU095**
- Waste management base unit **D4BB060**
- 1200mm open-fronted base unit **D4BU121**
- 800mm under-bench cabinet **D4UC095**
- 900mm bridging unit **D4BR090**
- 900mm infill panel **D4BI090**
- Bridge support **D4BS001**

High-Level Combination Packages ▶



**High-Level
Combination Package 1**
D4CPH241

Overall dimensions:
W 2400mm, D 600mm, H 2000mm

Package contains:

- 900mm 5-drawer base unit **D4DU095**
- 600mm bridging unit **D4BR060**
- 600mm infill panel **D4BI060**
- 900mm base unit with doors **D4BU090**
- 900mm wall units with door (x2) **D4WU090** (x2)
- 600mm wall unit with door **D4WU060**
- 900mm blank low back panel (x2) **D4BP090** (x2)
- 600mm blank low back panel **D4BP060**
- Backstrap (x4) **D4BK001** (x4)
- 50mm Sidestrap (x2) **D4BK050** (x2)

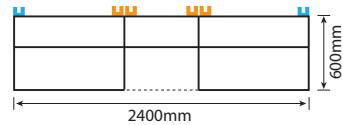

**High-Level
Combination Package 2**
D4CPH242

Overall dimensions:
W 3300mm, D 600mm, H 2000mm

Package contains:

- 900mm 5-drawer base unit **D4DU095**
- 900mm base unit with doors **D4BU090**
- 900mm bridging unit **D4BR090**
- 900mm infill panel **D4BI090**
- Waste management base unit **D4BB060**
- 900mm wall unit with door (x3) **D4WU090** (x3)
- 600mm wall unit with door **D4WU060**
- 900mm blank low back panel (x3) **D4BP090** (x3)
- 600mm blank low back panel **D4BP060**
- Backstrap (x6) **D4BK001** (x6)
- 50mm Sidestrap (x2) **D4BK050** (x2)

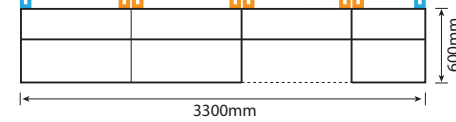

**High-Level
Combination Package 3**
D4CPH243

Overall dimensions:
W 4200mm, D 600mm, H 2000mm

Package contains:

- 900mm 5-drawer base unit **D4DU095**
- 800mm under-bench cabinet **D4UC095**
- 900mm bridging unit **D4BR090**
- 900mm infill panel **D4BI090**
- Waste management base unit **D4BB060**
- 900mm 2-drawer base unit **D4DU092**
- 900mm closet unit **D4CU090**
- 900mm wall unit with door (x3) **D4WU090** (x3)
- 600mm wall unit with door **D4WU060**
- 900mm blank low back panel (x3) **D4BP090** (x3)
- 600mm blank low back panel **D4BP060**
- Backstrap (x7) **D4BK001** (x7)
- 50mm Sidestrap (x2) **D4BK050** (x2)

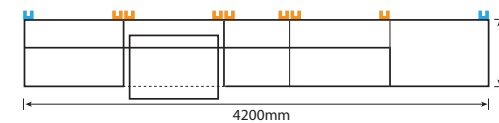

**High-Level
Combination Package 4**
D4CPH244

Overall dimensions:
W 3600mm, D 2100mm, H 2000mm

Package contains:

- 600mm closet unit **D4CU060**
- 900mm 2-drawer base unit **D4DU092**
- 900mm 5-drawer base unit **D4DU095**
- Waste management base unit **D4BB060**
- 1200mm open-fronted base unit **D4BU121**
- 800mm under-bench cabinet **D4UC095**
- 900mm bridging unit **D4BR090**
- 900mm infill panel **D4BI090**
- Bridge support **D4BS001**
- 900mm wall unit with door (x3) **D4WU090** (x3)
- 600mm wall unit with door **D4WU060**
- 900mm blank low back panel (x3) **D4BP090** (x3)
- 600mm blank low back panel **D4BP060**
- 1200mm blank low back panel **D4BP120**
- 1200mm blank high back panel **D4BP121**
- Corner low back panel **D4BPC060**
- Corner high back panel **D4BPC061**
- Backstrap (x9) **D4BK001** (x9)
- Corner backstrap **D4BK004**
- 50mm Sidestrap (x2) **D4BK050** (x2)

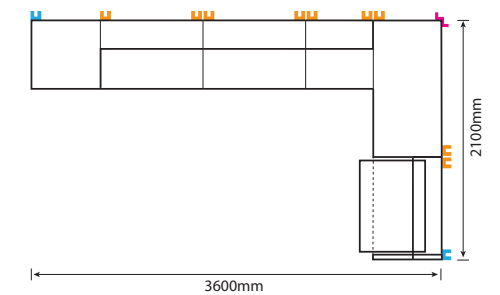

Complementary products

Dura offers a range of products often requested by clients for use with the modular furniture system, outlined below. **Visit our website for further details.**

TOOLS AND TOOL CONTROL FOAM

Dura offers sets of professional-quality tools in custom-cut control foam to fit Dura storage cabinets. These sets contain everything required by technicians for modern workshop servicing, covered by a tool lifetime guarantee. Dura can also organise tool sets to meet corporate standards.



PVC FLOOR TILES

Bare concrete floors create problems with cracking, dust, and cold. That's why Dura offers a range of PVC interlocking floor tiles as a convenient solution. These tiles are easy to lay without the need for gluing and are available in textured or studded finish, in a variety of colours.

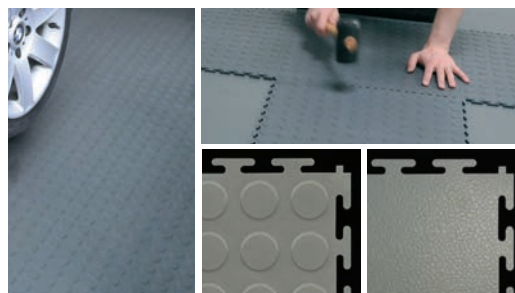

DURA STOREPANEL™ WALL SYSTEM

Clear clutter off the floor and onto the walls with StorePanel™ – the ultimate flexible wall-mounted storage solution. These tough PVC panels provide the perfect storage solution for bulky awkward items that don't belong in cupboards. Once in place, you simply 'clip-on' the hooks and baskets, wherever you wish, then, move them around – no further fixing holes required!

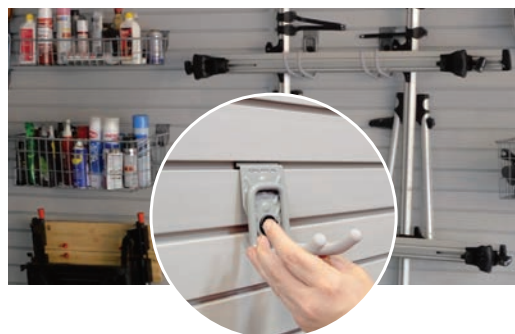

Designed with self-installation in mind...

The 400 series has been created to make installation well within the capabilities of a customer with basic DIY experience.

Unlike many storage systems, Dura 400 Series cabinets are **supplied ready assembled**, so installation requires only bolting and slot assembly for most configurations.

Printed installation instructions are provided with all products.





Dura's professional installation service

For those looking for peace of mind when fitting their 400 Series furniture, or who are purchasing as part of a larger project, we offer a complete **professional installation service**.

Our experienced team have worked on major flagship commercial projects around the world, so you are in good hands. Our team help with unpacking and assembly, ensuring everything is fitted and levelled perfectly... and all rubbish tidied away.

Professional Installation for 400 Series is priced based on your location and individual project requirements, so for a quotation, **please contact us on 01280 706050.**

Proudly made in Britain

Award-winning cabinets don't happen by accident. Dura boasts one of the world's most advanced sheet metal manufacturing facilities at its plant in Plymouth, with a highly skilled team to match. We have the very latest machinery from laser cutting, punch presses and press brakes, to CNC panel benders.

Dura can assure you of consistent quality, time after time. Our machines can also run on 'lights out' mode overnight for ultimate efficiency.

Not only do Dura's facilities produce the cabinetry with precision, but our skilled teams finish the assembly by hand. This hand finished touch uses only the best components for smooth operation, longevity of the product, and an additional stage of quality control checking. Our production teams operate within the strict standards demanded by our ISO-9001 and ISO-14001 accreditations.

You can be confident that no other company can match our experience or expertise when it comes to your workshop – we were the first company to design and manufacture integrated workshop furniture for which we have won 3 national and international awards.

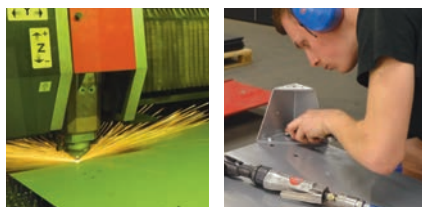

MEMBER
SINCE 2014



**MADE IN
BRITAIN**

The Official Mark
for British
Manufacturing



THE DURA PRODUCT GUARANTEE

Our guarantee covers the cost of spare parts and labour for the repair or replacement of Dura components for 10 years from the date of purchase by its first user.

For the full terms of our guarantee and repair procedures, please contact us on 01280 706050.

DURA[®]



Dura Limited
St James Road, Brackley
Northants NN13 7XY

tel +44 (0) 1280 706050
fax +44 (0) 1280 700444

email info@dura.co.uk
web www.dura.co.uk

Due to our policy of continuous improvement,
we reserve the right to alter specifications
and prices without prior notice.



DURA[®]



SÉRIE 400

Catalogue de produits



Numéro 24C

SÉRIE 400

L'essence même de Dura. Cette conception simple et magnifique est à la croisée de la forme et de la fonction.

Même si la série 600, notre produit phare, représente le summum absolu du mobilier d'atelier, nous avons mis à profit nos plus de 25 années d'expérience en matière de conception pour créer une gamme entièrement nouvelle de mobilier d'atelier de classe mondiale.

La série 400 a été conçue dès le départ dans un esprit de simplicité.

Simple à choisir... Simple à acheter... Simple à installer.

La série 400 s'achète en général sous forme de packs combinés. Les clients peuvent ainsi choisir la disposition qui répond le mieux à leurs besoins, se faire livrer le produit en quelques jours et l'installer en quelques heures seulement.



Dura : une expertise de conception de classe mondiale

En investissant dans des meubles Dura, vous avez la certitude d'acheter un produit de qualité. L'équipement primé de Dura est utilisé dans les ateliers des marques automobiles les plus prestigieuses du monde, et non sans raison. Nous utilisons les technologies de fabrication les plus modernes pour vous assurer une qualité toujours constante, soutenue par le service légendaire et la garantie produit de Dura.

Dura a transformé l'atelier automobile avec son système révolutionnaire de mobilier modulaire et, malgré de nombreuses copies, les clients continuent d'en privilégier le choix. Pensez à une grande marque automobile prestigieuse : il y a de fortes chances qu'elle ait recommandé Dura ou qu'elle ait insisté sur son utilisation.

SÉRIE 400

Présentation du système

Page **6-7** **A** Armoires basses à façade ouverte et à tiroirs

Page **8-9** **B** Système de servantes mobiles et de chariots sous établi

Page **10-11** **C** Armoires à porte et gestion des déchets



D Armoires murales Page **12-13**

E Panneaux arrière Page **14-15**

F Système de gaines Page **16**

Longévité

- ✓ Peinture gris anthracite (RAL7016) texturée de qualité architecturale
- ✓ L'acier est traité avec une couche de phosphate anticorrosive avant le revêtement par poudre pour une finition supérieure et durable
- ✓ Surface de travail en plastique ABS résistant, monté de série sur tous les armoires basses
- ✓ Normes de fabrication ISO

Flexibilité

- ✓ Options de gamme 600, 900 et 1200 mm
- ✓ Options de configuration sur toute la hauteur, à mi-hauteur et en position basse
- ✓ Options de verrouillage : clé de porte ou clé de suite (hors D4UC065/95)
- ✓ Hauteurs d'étagères réglables
- ✓ Plans de travail en bois ou en acier inoxydable disponibles

Qualité

- ✓ Rayonnage de grande capacité (charge max 20 kg)
- ✓ Coulisses de tiroirs de grande capacité (charges 60 kg)
- ✓ Tiroirs doublés de mousse
- ✓ Tous les armoires sont livrés prêts à l'emploi
- ✓ Système de mise à niveau intégré avec pieds ajustables
- ✓ Conçu et fabriqué avec fierté en Grande-Bretagne
- ✓ Garantie de 10 ans incluse* (voir p. 23)

Sûreté et sécurité

- ✓ Pieds réglables pour la mise à niveau
- ✓ Tiroirs à fermeture douce
- ✓ Portes magnétiques intégrées pour une fermeture sûre
- ✓ Portes et tiroirs verrouillables
- ✓ Mécanisme anti-basculement pour les servantes mobiles



Armoires basses à façade ouverte et à tiroirs

Une gamme complète d'armoires basses, offrant un point de départ parfait pour chaque configuration d'espace de travail. Les armoires basses à façade ouverte offrent des unités de rangement économiques et faciles d'accès, avec la possibilité d'ajouter des étagères. Les armoires à tiroirs offrent une large gamme de tailles de tiroirs, tous doublés de mousse, afin de garder les objets de valeur en sécurité sous clé.



Caractéristiques principales

- ✓ **Tiroirs verrouillables à fermeture douce, doublés de mousse**
- ✓ **Coulisses de tiroirs de grande capacité : charges 60 kg**
- ✓ **Étagères réglables de grande capacité : charge max 20 kg**
- ✓ **Surface de travail en plastique ABS résistant sur tous les armoires basses**
- ✓ **Système de mise à niveau intégré**

Les armoires de basses peuvent être mis à niveau à l'aide de pieds ajustables accessibles par le haut

ARMOIRES BASSES À FAÇADE OUVERTE

Armoires basses à façade ouverte avec étagère intérieure réglable.

L 600, 900 or 1200 mm
P 600 mm
H 950 mm



D4BU061
L 600 mm



D4BU091
L 900 mm



D4BU121
L 1200 mm

ARMOIRES BASSES – 2 TIROIRS

Armoires à tiroirs verrouillables avec 2 tiroirs extralarges à revêtement en mousse.

L 600 or 900 mm
P 600 mm
H 950 mm



D4DU062
L 600 mm

Dimensions intérieures des tiroirs:
L 480 mm
P 470 mm
H 416 (184) mm

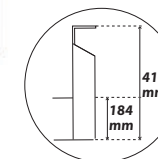

D4DU092
L 900 mm

Dimensions intérieures des tiroirs:
L 780 mm
P 470 mm
H 416 (184) mm

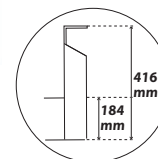

ARMOIRES BASSES – 5 TIROIRS

Armoires à tiroirs verrouillables avec 2 tiroirs moyens et 3 grands tiroirs, tous avec revêtement en mousse.

L 600 or 900 mm
P 600 mm
H 950 mm



D4DU065
L 600 mm

Dimensions intérieures des tiroirs:
Moyen
L 480 mm
P 470 mm
H 78 mm
Grand
L 480 mm
P 470 mm
H 183 mm



D4DU095
L 900 mm

Dimensions intérieures des tiroirs:
Moyen
L 780 mm
P 470 mm
H 78 mm
Grand
L 780 mm
P 470 mm
H 183 mm

Système de servantes mobiles et de chariots sous établi

Transportez les outils jusqu'à leur lieu d'utilisation, puis rangez-les proprement grâce au système de pontage de la série 400. Configurez des zones pour les servantes mobiles ou les chariots sous une surface de travail uniforme et continue afin de maximiser l'espace utilisable.

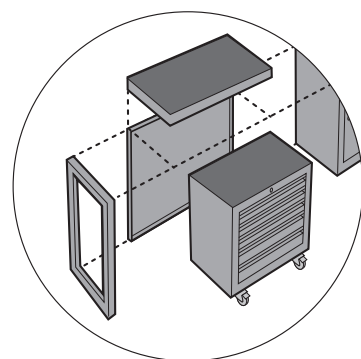

Caractéristiques principales

- ✓ **Tiroirs verrouillables à fermeture douce, doublés de mousse**
- ✓ **Mécanisme anti-basculement**
- ✓ **Roulettes avec blocage intégré**
- ✓ **Coulisses de tiroirs de grande capacité : charges 60 kg**
- ✓ **Poignées de tirage à l'avant**
- ✓ **Surface de travail en plastique ABS résistant sur armoires et unités de pontage**

SUPPORT DU PONT

UNITÉS DE PONPAGE

PANNEAUX DE REMPLISSAGE

SERVANTES MOBILES SOUS ÉTABLI

FERMETURE DOUCE

SERVANTES MOBILES SOUS ÉTABLI

Armoires à tiroirs mobiles à placer sous les unités de pontage. Contient 5 tiroirs doublés de mousse et à fermeture douce (4 moyens / 1 grand). Comprend des poignées de tirage à l'avant.
L 500 or 800 mm, P 572 mm, H 850 mm



D4UC065
L 500 mm

Dimensions intérieures des tiroirs:

Moyen
L 359 mm
P 464 mm
H 78 mm

Grand
L 359 mm
P 464 mm
H 183 mm



D4UC095
L 800 mm

Dimensions intérieures des tiroirs:

Moyen
L 659 mm
P 464 mm
H 78 mm

Grand
L 659 mm
P 464 mm
H 183 mm



CHARIOTS SOUS ÉTABLI

Chariots avec 3 étagères fixes à placer sous les unités de pontage.
L 520 or 820 mm
P 520 mm
H 838 mm



D4TR060
L 520 mm



D4TR090
L 820 mm

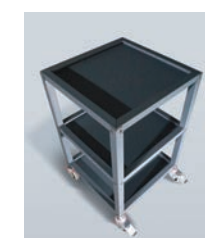

UNITÉS DE PONPAGE

Conçues pour couvrir les espaces entre les armoires basses ou avec l'utilisation d'un pont de support.
P 600 mm, H 50 mm

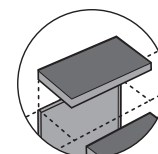

D4BR060 L 600 mm
D4BR090 L 900 mm
D4BR120 L 1200 mm

PANNEAUX DE REMPLISSAGE

Panneaux de recouvrement arrière sous les unités de pontage pour un espace propre et dissimulé.

Pour l'unité de base à l'unité de base

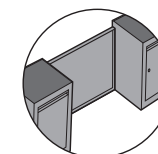

D4BI060 L 600 mm
D4BI090 L 900 mm
D4BI120 L 1200 mm

Pour l'unité de base à support du pont

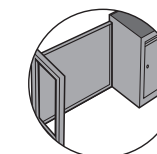

D4BI061 L 560 mm
D4BI090 L 860 mm
D4BI121 L 1160 mm

SUPPORT DU PONT

Pour une configuration où aucun armoire basse ne peut être attaché.

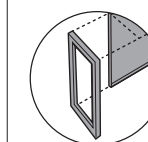

D4BS001
L 40 mm,
P 600 mm,
H 900 mm

Armoires à porte et gestion des déchets

Des armoires spacieuses permettant le stockage en vrac et l'organisation sur toute la hauteur, sous clé. Les armoires basses avec portes sont équipés d'une seule étagère réglable et il est possible d'en ajouter d'autres. Les grands placards peuvent être équipés de 3 étagères supplémentaires et/ou d'un rail suspendu en option.

Le armoire de gestion des déchets abrite une poubelle amovible, un distributeur de gants et un distributeur de serviettes dans deux tiroirs coulissants.



Caractéristiques principales

- ✓ **Portes verrouillables, avec fermeture magnétique intégrée**
- ✓ **Coulisses de tiroirs de grande capacité : charges 60 kg**
- ✓ **Surface de travail en plastique ABS monté sur tous les armoires basses**
- ✓ **Possibilité d'ajouter des étagères**
- ✓ **Des rails suspendus peuvent être fixés à l'intérieur de la partie haute de l'armoire ou sous l'étagère**
- ✓ **Système de mise à niveau intégré avec pieds ajustables**

ARMOIRES BASSES AVEC PORTES

Armoires basses à porte verrouillable avec étagère intérieure réglable. Comprend un plan de travail en plastique ABS.
L 600, 900 or 1200 mm,
P 600 mm, H 950 mm



D4BU060
L 600 mm



D4BU090
L 900 mm



D4BU120
L 1200 mm

ARMOIRES DE PLACARDS

Armoires de 2 m de haut avec portes verrouillables et étagère intérieure réglable.
L 600 or 900 mm,
P 600 mm, H 2000 mm



D4CU060
L 600 mm



D4CU090
L 900 mm



RAIL SUSPENDU

S'adapte à l'intérieur d'un placard ou au-dessous d'une étagère intérieure

D4CR060 pour 600 mm
D4CR090 pour 900 mm

ÉTAGÈRES SUPPLÉMENTAIRES

Max 4 étagères par armoire de placard

D4SH060 pour 600 mm
D4SH090 pour 900 mm

ARMOIRE DE GESTION DES DÉCHETS

Armoires basses à tiroirs pour poubelle amovible, essuie-tout et gants. Comprend un plan de travail en plastique ABS.
L 600 mm, P 600 mm,
H 950 mm



D4BB060



Armoires murales à porte et à façade ouverte

Optimisez le potentiel de stockage de votre espace avec des armoires murales en hauteur. Ils sont disponibles en 600, 900 et 1200 mm de large, avec des portes à vérin à gaz ou des étagères ouvertes. Les armoires se montent facilement sur des attaches arrière robustes qui se fixent aux armoires basses inférieurs pour une solution autoportante.

Les panneaux arrière inférieurs s'emboîtent pour une finition continue.

Les armoires murales sont dotés d'une protection inférieure élargie qui sert d'écran pour le montage de bandes lumineuses en dessous.



Caractéristiques principales

- ✓ **Choix de largeurs de 600, 900 et 1200 mm**
- ✓ **Montage rapide sur les attaches arrière**
- ✓ **Double vérin à gaz pour porte verticale**
- ✓ **Tablette intérieure fixe**

ARMOIRES MURALES AVEC PORTES

Armoires murales avec portes à ouverture verticale et étagère intérieure.



D4WU060
L 600 mm
P 280 mm
H 550 mm



D4WU090
L 900 mm
P 280 mm
H 550 mm



D4WU120
L 1200 mm
P 280 mm
H 550 mm

ARMOIRES MURALES À FAÇADE OUVERTE

Armoires ouverts avec étagère intérieure.



D4WU061
L 600 mm
P 250 mm
H 550 mm



D4WU091
L 900 mm
P 250 mm
H 550 mm



D4WU121
L 1200 mm
P 250 mm
H 550 mm

Supports arrière et supports latéraux

Des supports de 2 m de haut sont utilisés pour fixer les éléments muraux et les panneaux arrière aux éléments bas.

Les supports arrière sont en acier galvanisé et conviennent aux positions de fixation cachées.

Les supports latéraux sont peints pour correspondre aux armoires et aux panneaux arrière et conviennent donc aux positions de fixation visibles depuis les côtés

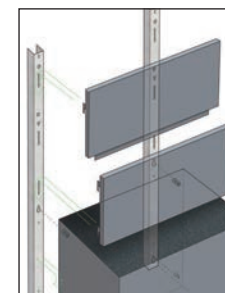
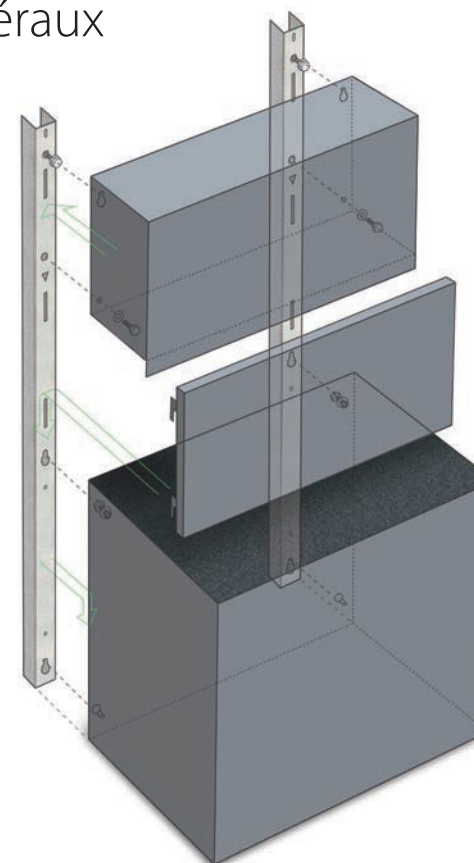

Voir page 14-15 pour les panneaux arrière

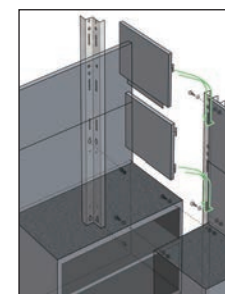

Voir page 18 pour la configuration d'angle

SUPPORTS ARRIÈRE



D4BK001
Support arrière de 50 mm de profondeur en acier galvanisé adapté aux positions cachées de **chaque côté**

SUPPORTS LATÉRAUX



D4BK050
Support latéral de 50 mm peint en gris anthracite (RAL 7016) adapté aux positions cachées de **chaque côté**



D4BK002
Support latéral de 100 mm peint en gris anthracite (RAL 7016) adapté aux positions sur le **côté gauche**



D4BK003
Support latéral de 100 mm peint en gris anthracite (RAL 7016) adapté aux positions sur le **côté droit**

Panneaux arrière et accessoires

La série 400 comprend une sélection de panneaux perforés lisses ou carrés dans les largeurs standard 600, 900 et 1200 pour fournir une toile de fond nette et continue aux armoires. Les panneaux s'insèrent sur des supports arrière et latérales qui sont fixées aux unités de base pour une installation rapide et autonome.

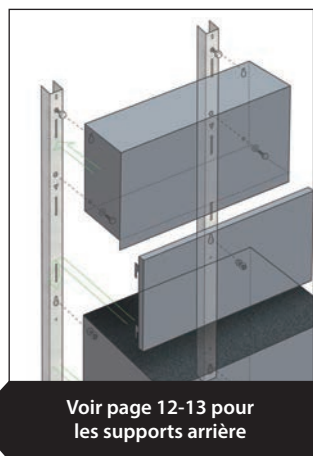
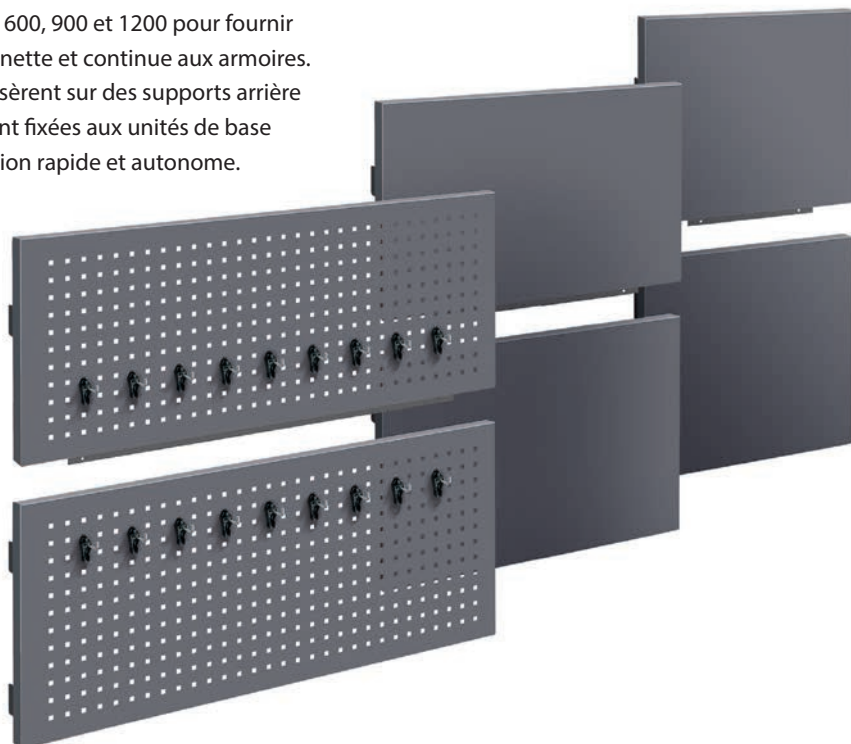

Voir page 12-13 pour les supports arrière



Les panneaux arrière s'insèrent sur le système de support arrière

PANNEAUX LISSES ARRIÈRE



Panneaux lisses supérieurs, hauteur 505 mm

- L 600 mm **D4BP061**
- L 900 mm **D4BP091**
- L 1200 mm **D4BP121**



Panneaux lisses inférieurs, hauteur 545 mm

- L 600 mm **D4BP060**
- L 900 mm **D4BP090**
- L 1200 mm **D4BP120**

PANNEAUX PERFORÉS

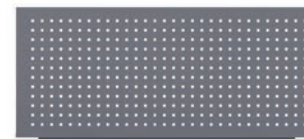

Panneaux perforés supérieurs, hauteur 505 mm

- L 600 mm **D4SQ061**
- L 900 mm **D4SQ091**
- L 1200 mm **D4SQ121**

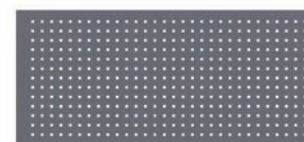

Panneaux perforés inférieurs, hauteur 545 mm

- L 600 mm **D4SQ060**
- L 900 mm **D4SQ090**
- L 1200 mm **D4SQ120**

POUR CONFIGURATION D'ANGLE



Panneaux lisses supérieurs pour configuration d'angle

- L 585 mm
- H 505 mm
- D4BPC061**



Panneau lisse inférieur pour configuration d'angle

- L 585 mm
- H 545 mm
- D4BPC060**

Voir page 18 pour la configuration d'angle

ACCESSOIRES POUR LES PANNEAUX PERFORÉS



SQR-001 60mm crochets à une branche (pack de 5)

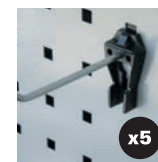

SQR-002 90mm crochets à une branche (pack de 5)

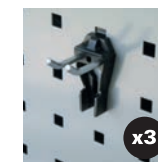

SQR-003 30mm crochets à double branche (pack de 3)



SQR-004 60mm crochets à double branche (pack de 3)

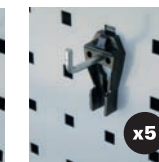

SQR-005 25mm crochets à une branche (pack de 5)

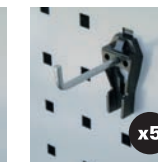

SQR-006 50mm crochets à une branche (pack de 5)

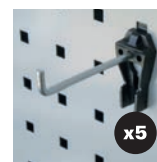

SQR-007 75mm crochets à une branche (pack de 5)

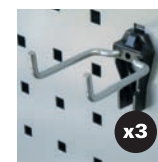

SQR-008 75mm porte-marteaux (pack de 3)

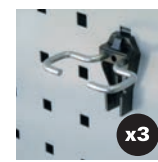

SQR-009 50mm porte-tenailles (pack de 3)



SQR-010 12mm colliers à ressorts (pack de 6)



SQR-011 24mm colliers à ressorts (pack de 6)

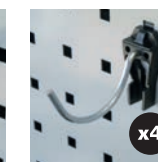

SQR-012 60mm porte-mèches (pack de 4)

Système de gaines

Le système de gaines permet aux prises de courant d'être montées à un niveau bas et inclinées pour faciliter leur utilisation. Les sections de gaines sont disponibles dans les largeurs de module standard de 600mm, 900mm et 1200mm et peintes dans la finition Gris Anthracite standard de la série 400 (RAL7016). Les sections de gaines, les plaques d'extrémité et les douilles sont fournies séparément à monter soi-même.

Tous les travaux électriques doivent être effectués par un électricien qualifié.



**Prise double +
prise double**

L 600 mm **TRCUK061**
L 900 mm **TRCUK091**
L 1200 mm **TRCUK121**



TRC001
Embout



MES-002SS
Prise électrique
double
(Royaume-Uni)

Supports

Pour les installations **sans panneau arrière**, la série 400 comprend des supports d'une hauteur de 150 mm, à fixer à l'arrière des armoire basse. Ceci constitue une barrière basse qui réduit le risque de voir des objets rouler et se retrouver derrière le meuble.

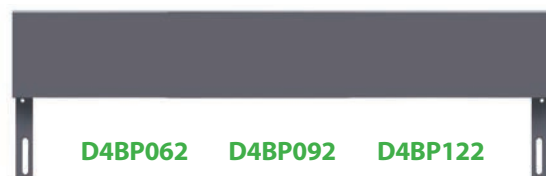

D4BP062

L 600 mm
P 15 mm
H 150 mm

D4BP092

L 900 mm
P 15 mm
H 150 mm

D4BP122

L 1200 mm
P 15 mm
H 150 mm

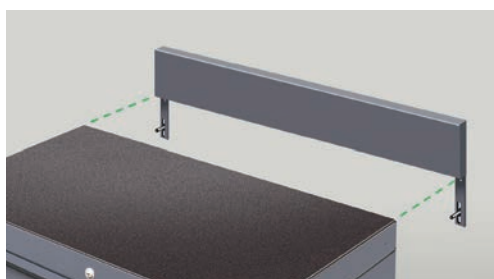

Se fixe aux armoires arrière



Les supports peuvent être joints au système de gaines

Postes de travail

En plus de la gamme d'unités de base, la série 400 comprend un poste de travail conçu principalement comme un établi autonome. Il est disponible configuré avec une surface de travail en hêtre ou en acier inoxydable et peint pour correspondre à la gamme plus large de la série 400. Ces postes de travail ont été conçus avec une capacité de charge supplémentaire pour le montage d'un étau. Nous ne recommandons pas le montage d'étau sur d'autres produits de la série 400.



D4WB121

Poste de travail avec une surface de travail en ACIER INOXYDABLE

L 1200 mm
P 600 mm
H 840 mm

D4WB120

Poste de travail avec un plan de travail en HÊTRE

L 1200 mm
P 600 mm
H 840 mm



D4BP122

150 mm support

Les postes de travail sont adaptés pour fixer un étau

Les postes de travail peuvent être équipés d'un support, entre d'autres armoires de la série 400, mais ne sont pas compatibles avec le système de panneau arrière

Configuration d'angle

La modularité de la Série 400 permet de construire un ensemble continu de armoires basses et de panneaux arrière autour d'un angle. Les éléments spéciaux utilisés à cette fin sont indiqués ci-dessous.

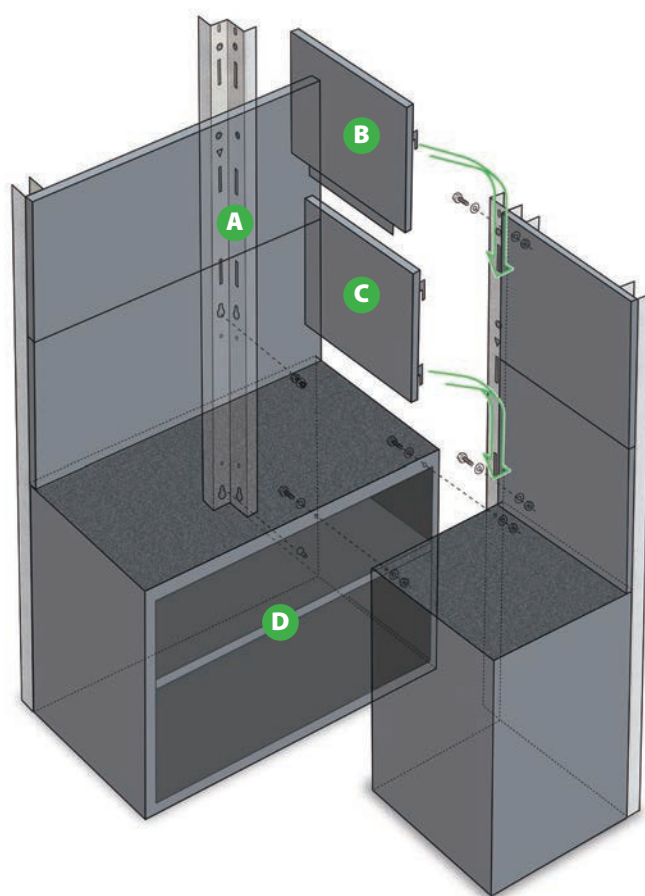

A DFBK004

Support arrière en acier galvanisé pour configuration d'angle

H 1965 mm



B D4BPC061

Panneau lisse supérieur pour configuration d'angle

L 585 mm
P 15 mm
H 505 mm



C D4BPC060

Panneau lisse inférieur pour configuration d'angle

L 585 mm
P 15 mm
H 545 mm

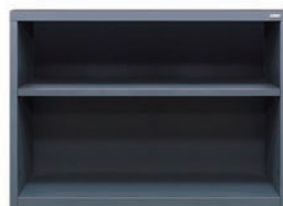

D D4BU121

(voir page 7)

1200mm armoire à façade ouverte

L 1200 mm
P 600 mm
H 950 mm

Autres surfaces de travail

D'autres surfaces de travail de 40 mm sont disponibles pour remplacer le plastique ABS standard. Elles peuvent être montées sur des armoires basses sans panneau arrière (1), ou montées en saillie (2) en présence de panneaux arrière.



PLANS DE TRAVAIL EN HÊTRE DE 40 MM

L 600 mm	D4WT060
L 900 mm	D4WT090
L 1200 mm	D4WT120
L 1500 mm	D4WT150
L 1800 mm	D4WT180



Position de montage 1



Position de montage 2

PLANS DE TRAVAIL EN ACIER INOXYDABLE DE 40 MM

L 600 mm	D4ST060
L 900 mm	D4ST090
L 1200 mm	D4ST120
L 1500 mm	D4ST150
L 1800 mm	D4ST180



Position de montage 1



Position de montage 2

Packs combinés

The modularity of the 400 Series offers a wide range of possibilities, so we've gathered our most popular combinations as starting packages. These can be purchased as shown, or form the basis for a larger design.



Pack combiné de 950 mm de haut - 1

D4CPL241

Dimensions générales:

L 2400 mm, P 600 mm, H 950 mm

Le pack combiné contient:

- 900 mm armoire basse 5-tiriors **D4DU095**
- 600 mm unité de pontage **D4BR060**
- 600 mm panneau de remplissage **D4BI060**
- 900 mm armoire basse avec portes **D4BU090**



Pack combiné de 950 mm de haut - 2

D4CPL242

Dimensions générales:

L 3300 mm, P 600 mm, H 950 mm

Le pack combiné contient:

- 900 mm armoire basse 5-tiriors **D4DU095**
- 900 mm armoire basse avec portes **D4BU090**
- 900 mm unité de pontage **D4BR090**
- 900 mm panneau de remplissage **D4BI090**
- Armoire de gestion des déchets **D4BB060**



Pack combiné de 950 mm de haut - 3

D4CPL243

Dimensions générales:

L 4200 mm, P 600 mm, H 950 mm

Le pack combiné contient:

- 900 mm armoire basse 5-tiriors **D4DU095**
- 800 mm servante mobile **D4UC095**
- 900 mm unité de pontage **D4BR090**
- 900 mm panneau de remplissage **D4BI090**
- Armoire de gestion des déchets **D4BB060**
- 900 mm armoire basse 2-tiriors **D4DU092**
- 900 mm armoire basse avec portes **D4BU090**



Pack combiné de 950 mm de haut - 4

D4CPL244

Dimensions générales:

L 3600 mm, P 2100 mm, H 950 mm

Le pack combiné contient:

- 600 mm armoire basse avec porte **D4BU060**
- 900 mm armoire basse 2-tiriors **D4DU092**
- 900 mm armoire basse 5-tiriors **D4DU095**
- Armoire de gestion des déchets **D4BB060**
- 1200 mm armoire à façade ouverte **D4BU121**
- 800 mm servante mobile **D4UC095**
- 900 mm unité de pontage **D4BR090**
- 900 mm panneau de remplissage **D4BI090**
- Support du pont **D4BS001**

Packs combinés de 2 m de haut ▷



Pack combiné de 2 m de haut - 1
D4CPH241

Dimensions générales:
L 2400 mm, P 600 mm, H 2000 mm

Le pack combiné contient:

- 900 mm armoire basse 5-tiroirs **D4DU095**
- 600 mm unité de pontage **D4BR060**
- 600 mm panneau de remplissage **D4BI060**
- 900 mm armoire basse avec portes **D4BU090**
- 900 mm armoire murale avec porte (x2) **D4WU090** (x2)
- 600 mm armoire murale avec porte **D4WU060**
- 900 mm panneau lisse inférieur (x2) **D4BP090** (x2)
- 600 mm panneau lisse inférieur **D4BP060**
- Support arrière (x4) **D4BK001** (x4)
- 50 mm Support latéral (x2) **D4BK050** (x2)

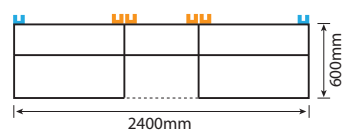

Pack combiné de 2 m de haut - 2
D4CPH242

Dimensions générales:
L 3300 mm, P 600 mm, H 2000 mm

Package contains:

- 900 mm armoire basse 5-tiroirs **D4DU095**
- 900 mm armoire basse avec portes **D4BU090**
- 900 mm unité de pontage **D4BR090**
- 900 mm panneau de remplissage **D4BI090**
- Armoire de gestion des déchets **D4BB060**
- 900 mm armoire murale avec porte (x3) **D4WU090** (x3)
- 600 mm armoire murale avec porte **D4WU060**
- 900 mm panneau lisse inférieur (x3) **D4BP090** (x3)
- 600 mm panneau lisse inférieur **D4BP060**
- Support arrière (x6) **D4BK001** (x6)
- 50 mm Support latéral (x2) **D4BK050** (x2)

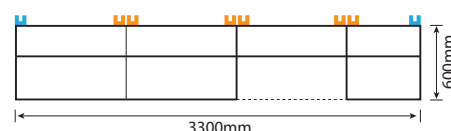

Pack combiné de 2 m de haut - 3
D4CPH243

Dimensions générales:
L 4200 mm, P 600 mm, H 2000 mm

Package contains:

- 900 mm armoire basse 5-tiroirs **D4DU095**
- 800 mm servante mobile **D4UC095**
- 900 mm unité de pontage **D4BR090**
- 900 mm panneau de remplissage **D4BI090**
- 900 mm armoire basse 2-tiroirs **D4DU092**
- 900 mm armoire de placard **D4CU090**
- 900 mm armoire murale avec porte (x3) **D4WU090** (x3)
- 600 mm armoire murale avec porte **D4WU060**
- 900 mm panneau lisse inférieur (x3) **D4BP090** (x3)
- 600 mm panneau lisse inférieur **D4BP060**
- Support arrière (x7) **D4BK001** (x7)
- 50 mm Support latéral (x2) **D4BK050** (x2)

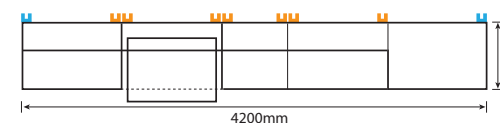

Pack combiné de 2 m de haut - 4
D4CPH244

Dimensions générales:
L 3600 mm, P 2100 mm, H 2000 mm

Package contains:

- 600 mm armoire de placard **D4CU060**
- 900 mm armoire basse 2-tiroirs **D4DU092**
- 900 mm armoire basse 5-tiroirs **D4DU095**
- Armoire de gestion des déchets **D4BB060**
- 1200 mm armoire à façade ouverte **D4BU121**
- 800 mm servante mobile **D4UC095**
- 900 mm unité de pontage **D4BR090**
- 900 mm panneau de remplissage **D4BI090**
- Support du pont **D4BS001**
- 900 mm armoire murale avec porte (x3) **D4WU090** (x3)
- 600 mm armoire murale avec porte **D4WU060**
- 900 mm panneau lisse inférieur (x3) **D4BP090** (x3)
- 600 mm panneau lisse inférieur **D4BP060**
- 1200 mm panneau lisse inférieur **D4BP120**
- 1200 mm panneau lisse supérieur **D4BP121**
- Panneau lisse inférieur pour configuration d'angle **D4BPC060**
- Panneau lisse supérieur pour configuration d'angle **D4BPC061**
- Support arrière (x9) **D4BK001** (x9)
- Support arrière pour d'angle **D4BK004**
- 50mm Support latéral (x2) **D4BK050** (x2)

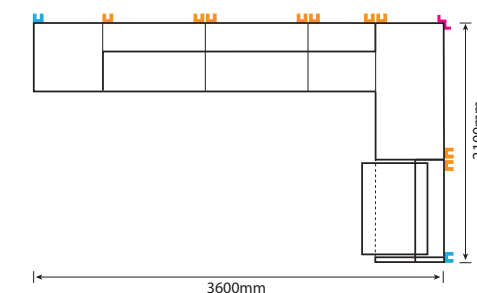

Produits complémentaires

Dura offre une gamme de produits souvent demandés par les clients pour être utilisés avec le système de mobilier modulaire, dont la description figure ci-dessous.

Consultez notre site web pour plus de détails.

OUTILS ET MOUSSE DE CONTRÔLE D'OUTILS

Dura offre des ensembles d'outils de qualité professionnelle en mousse de contrôle coupée sur mesure pour s'adapter aux armoires de rangement d'outils Dura. L'ensemble contient tout ce dont les techniciens ont besoin pour les travaux d'atelier modernes. Les outils sont couverts par une garantie à vie. Dura peut également organiser des ensembles d'outils en fonction des normes de l'entreprise.



DALLES PVC EMBOÎTABLES

Les sols en béton nu posent des problèmes de fissuration, de poussière et de froid. C'est pourquoi Dura propose une gamme de dalles PVC emboîtables offrant une solution pratique. Faciles à poser sans collage, ces dalles sont disponibles en finition texturée ou cloutée, dans une grande variété de couleurs.

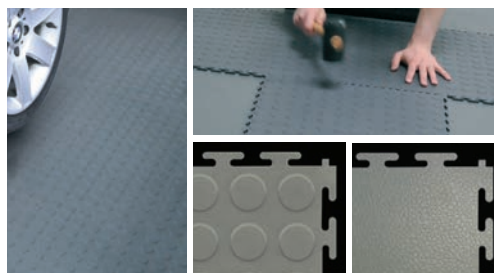

SYSTÈME MURAL DURA STOREPANEL™

Désencombrez le sol et les murs avec StorePanel™, la solution de rangement mural flexible par excellence. Ces panneaux en PVC résistant offrent une solution de rangement idéale pour les objets encombrants et gênants qui n'ont pas leur place dans les armoires. Une fois en place, il suffit de « clipser » les crochets et les paniers à l'endroit souhaité, puis de les déplacer ; aucun autre trou de fixation n'est nécessaire.



Conçu pour être installé soi-même...

La série 400 a été conçue pour une installation à la portée d'un client ayant une expérience de base en bricolage.

Contrairement à de nombreux systèmes de rangement, les armoires de la série 400 de Dura sont livrées prêtes à être assemblées, ne nécessitant qu'un boulonnage et un assemblage de rainures pour la plupart des configurations.

Des instructions d'installation imprimées sont fournies avec tous les produits.



Pour ceux qui recherchent la tranquillité d'esprit lors de l'installation de leur mobilier de la série 400, ou dans le cadre d'un projet plus important, nous proposons notre **service complet d'installation professionnelle**.

Notre équipe expérimentée a travaillé sur des projets commerciaux majeurs dans le monde entier, vous êtes donc entre de bonnes mains. Notre équipe aide au déballage et à l'assemblage, en veillant à la parfaite installation et mise à niveau de l'ensemble... et au ramassage de tous les résidus.

L'installation professionnelle de la série 400 est facturée en fonction de votre emplacement et des exigences de votre projet spécifique. Pour obtenir un devis, **veuillez nous contacter au +44 (0) 1280 706050.**

Service d'installation professionnelle de Dura

Fabriqué avec fierté en Grande-Bretagne

Une armoire primée n'est pas le fruit du hasard. Dura peut se targuer d'avoir l'une des installations de fabrication de feuilles de métal les plus avancées au monde dans son usine de Plymouth, avec une équipe hautement qualifiée. Nous possédons les machines les plus récentes, de la découpe laser aux plieuses de panneaux CNC en passant par les poinçonneuses et les presses-plieres.

Dura peut vous assurer une qualité constante au fil du temps. Nos machines peuvent également fonctionner en mode « éteint » pendant la nuit pour une efficacité optimale.

Non seulement les installations de Dura produisent les armoires avec précision, mais nos équipes qualifiées terminent l'assemblage à la main. Les finitions manuelles utilisent uniquement les meilleurs composants pour garantir le bon fonctionnement et la longévité du produit, assurant ainsi une étape supplémentaire de contrôle de la qualité. Nos équipes de production travaillent dans le respect des normes strictes ISO 9001 et ISO 14001 pour lesquelles nous sommes accrédités.

Soyez-en sûr : aucune autre entreprise ne peut rivaliser avec notre expérience ou notre expertise en matière d'atelier. Nous avons été la première entreprise à concevoir et à fabriquer des meubles d'atelier intégrés, pour lesquels nous avons remporté trois prix nationaux et internationaux.

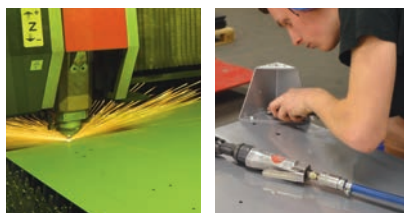

MEMBRE
DEPUIS 2014



MADE IN
BRITAIN

La marque officielle
de la fabrication
britannique



10
ANNÉES

LA GARANTIE PRODUIT DURA

Notre garantie couvre le coût des pièces détachées et de la main-d'œuvre pour la réparation ou le remplacement des composants Dura pendant 10 ans à compter de la date d'achat par le premier utilisateur.

Pour connaître toutes les conditions de notre garantie et les procédures de réparation, **veuillez nous contacter au +44 (0) 1280 706050.**

DURA®



Dura Limited
St James Road, Brackley
Northants NN13 7XY

tel +44 (0) 1280 706050
fax +44 (0) 1280 700444

email info@dura.co.uk
web www.dura.co.uk

En raison de notre politique d'amélioration continue, nous nous réservons le droit de modifier les spécifications et les prix sans préavis.



DURA[®]



SERIE 400

Produktkatalog



Ausgabe 24C

SERIE 400

Die wahre Essenz von Dura. Dieses schöne, schlichte Design ist die Verbindung von Form und Funktion

Unser Flaggschiffprodukt, die Serie 600, ist seit über 25 Jahren der absolute Höhepunkt der Werkstattmöbel. Jetzt hat Dura jedes Element seiner Designerfahrung und Fertigungskompetenz genutzt, um eine völlig neue Palette erstklassiger Möbel zu schaffen.

Die Serie 400 wurde von Grund auf einfach konzipiert.

Einfach auszuwählen, einfach zu kaufen und einfach zu installieren.

Die Serie 400 dreht sich um den Kauf von Kombinationspaketen. Dieses Konzept ermöglicht es den Kunden, das Layout zu wählen, das ihren Anforderungen am besten entspricht, ihre Produkte innerhalb weniger Tage geliefert und innerhalb von Stunden installiert zu bekommen.



Duras erstklassige Designkompetenz

Wenn Sie in Dura-Möbel investieren, können Sie sicher sein, dass Sie etwas von wirklicher Qualität kaufen. Duras preisgekrönte Ausrüstung wird in den Werkstätten der renommiertesten Automobilmarken weltweit verwendet – und das aus gutem Grund.

Wir verwenden die allerneueste Fertigungstechnologie, um Ihnen immer wieder gleichbleibende Qualität zu garantieren, unterstützt durch Duras legendäre Service- und Produktgarantie.

1997 hat Dura die Autowerkstatt mit seinem revolutionären Möbelsystem revolutioniert, das trotz vieler Kopien nach wie vor das Premiumsystem der Wahl ist. Denken Sie an eine führende, renommierte Automobilmarke und die Chancen stehen gut, dass diese entweder Dura empfiehlt oder darauf besteht.

SERIE 400 Systemübersicht

Seite **6-7** **A** Offene Unterschränke und Schränke mit Schubladen

Seite **8-9** **B** Mobiles Schrank- und Trolleysystem unter der Bank

Seite **10-11** **C** Schränke mit Türen und Schränke für Abfallbehälter



D Hängeschränke Seite **12-13**

E Rückwände und Zubehör Seite **14-15**

F Kanalsystem Seite **16**

Langlebigkeit

- ✓ Lackiert mit architektonischer Strukturfarbe in Anthrazitgrau (RAL7016)
- ✓ Der Stahl wird vor der Pulverbeschichtung mit einer korrosionsbeständigen Phosphatbeschichtung vorbehandelt, um eine besonders langlebige Oberfläche zu erzielen
- ✓ Strapazierfähige Arbeitsfläche aus BS-Kunststoff, standardmäßig bei allen Unterschränken vorhanden
- ✓ Entspricht den ISO-Normen

Flexibilität

- ✓ Optionen für 600, 900 und 1200 mm Reichweite
- ✓ Optionen für volle Höhe und niedrige Konfiguration
- ✓ Verriegelungsoptionen mit Schlüssel an der Tür oder Schlüssel am Zimmer (außer D4UC065/95)
- ✓ Höhenverstellbare Innenregale
- ✓ Alternative Arbeitsplatten aus Buche oder Edelstahl erhältlich

Qualität

- ✓ Regale mit hoher Tragkraft (max. 20 kg Belastung)
- ✓ Schubladenschienen mit hoher Tragkraft (max. 60 kg Belastung)
- ✓ Schubladen mit Schaumstoffauskleidung
- ✓ Alle Schrankeinheiten werden fertig montiert geliefert
- ✓ Integriertes Nivelliersystem mit verstellbaren Füßen
- ✓ Mit Stolz in Großbritannien entworfen und hergestellt
- ✓ Inklusive 10-Jahres-Garantie* (siehe Seite 27)

Sicherheit und Schutz

- ✓ Schubladen mit Soft-Close-Funktion
- ✓ Magnetischer Türschließmechanismus sorgt für Sicherheit
- ✓ Abschließbare Türen und Schubladen
- ✓ Antikipp-Mechanismus für mobile Einheiten
- ✓ Blockierbare Rollen



Offene Unterschränke und Schränke mit Schubladen

Die umfassende Auswahl an Unterschränken der Serie 400 bietet die perfekte Grundlage für jede Arbeitsplatzkonfiguration. Die Unterschränke mit offener Vorderseite bieten eine kostengünstige, leicht zugängliche Aufbewahrungslösung und die Option für zusätzliche Regale sorgt dafür, dass Ihre Anforderungen erfüllt werden. Die Schubladenschränke bieten eine Reihe von Schubladengrößen, alle mit Schaumstoff ausgekleidet, sodass Ihre wertvollen Gegenstände sicher unter Verschluss bleiben.



Hauptmerkmale

- ✓ **Abschließbare Schubladen mit „Soft-Close“-Funktion und Schaumstoffauskleidung**
- ✓ **Schubladenschienen mit hoher Tragkraft (max. 60 kg Belastung)**
- ✓ **Verstellbare Regale mit hoher Tragkraft (max. 20 kg Belastung)**
- ✓ **Belastbare Arbeitsfläche aus ABS-Kunststoff serienmäßig bei allen Unterschränken**
- ✓ **Integriertes Nivelliersystem**

Die Unterschränke können mit verstellbaren Füßen nivelliert werden, die von oben zugänglich sind

UNTERSCHRÄNKE MIT OFFENER FRONT

Unterschränke mit offener Vorderseite und verstellbarem Innenregal.
B 600, 900 or 1200 mm
T 600 mm
H 950 mm



D4BU061
B 600 mm



D4BU091
B 900 mm



D4BU121
B 1200 mm

UNTERSCHRÄNKE MIT 2 SCHUBLADEN

Abschließbare Schubladenelemente mit 2 x extragroßen Schubladen mit Schaumstoffauskleidung.
B 600 or 900 mm
T 600 mm
H 950 mm



D4DU062
B 600 mm

Innenmaße für Schubladen:
B 480 mm
T 470 mm
H 416 (184) mm

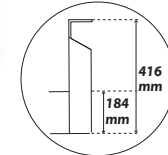

D4DU092
B 900 mm

Innenmaße für Schubladen:
B 780 mm
T 470 mm
H 416 (184) mm

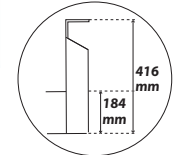

UNTERSCHRÄNKE MIT 5 SCHUBLADEN

Große oder mittlere abschließbare Schubladeneinheiten mit 2 mittelgroßen Schubladen und 3 großen Schubladen, alle mit Schaumstoffauskleidung.
B 600 or 900 mm
T 600 mm
H 950 mm



D4DU065
B 600 mm

Innenmaße für Schubladen:
Mittel
B 480 mm
T 470 mm
H 78 mm
Groß
B 480 mm
T 470 mm
H 183 mm



D4DU095
B 900 mm

Innenmaße für Schubladen:
Mittel
B 780 mm
T 470 mm
H 78 mm
Groß
B 780 mm
T 470 mm
H 183 mm

Mobiles Schrank- und Trolley Überbrückungssystem

Transportieren Sie Werkzeuge zur Arbeit und verstauen Sie sie anschließend ordentlich an ihrem Platz mit dem Überbrückungssystem der Serie 400. Richten Sie Bereiche für mobile Schränke oder Wagen unter einer ebenen, durchgehenden Arbeitsfläche ein, um den nutzbaren Raum zu maximieren.

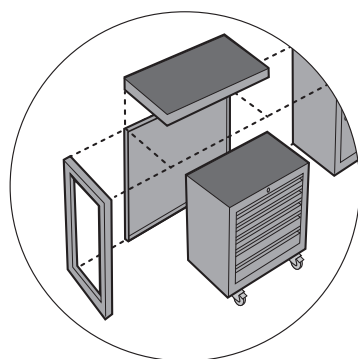

ÜBERBRÜCKUNG STÜTZBEIN

Hauptmerkmale

- ✓ Abschließbare Schubladen mit „Soft-Close“-Funktion und Schaumstoffauskleidung
- ✓ Antikipp-Mechanismus
- ✓ Blockierbare Rollen
- ✓ Schubladenschienen mit hoher Tragkraft (max. 60 kg)
- ✓ Vorderseitig angebrachte Griffe
- ✓ ABS-Kunststoff serienmäßig bei Rollschränken und Überbrückungseinheiten

MOBILE SCHRÄNKE

Mobile Schubladenschränke zum Unterbringen von Überbrückungselementen. Enthält 4 mittelgroße und 1 große, mit Schaumstoff ausgekleidete Soft-Close-Schubladen. Inklusive nach vorne gerichteter Zuggriffe und blockierbare Rollen.

B 500 or 800 mm, T 572 mm, H 850 mm



D4UC065
B 500 mm

Innenmaße für Schubladen:
Mittel
B 359 mm
T 464 mm
H 78 mm

Groß
B 359 mm
T 464 mm
H 183 mm



D4UC095
B 800 mm

Innenmaße für Schubladen:
Mittel
B 659 mm
T 464 mm
H 78 mm

Groß
B 180 mm
T 464 mm
H 183 mm

UNTERBANKWAGEN

Wagen mit 3 festen Böden zum Unterschieben von Überbauschränken. Mit blockierbare Rollen.

B 520 or 820 mm, T 520 mm, H 838 mm



D4TR060
B 520 mm



D4TR090
B 820 mm

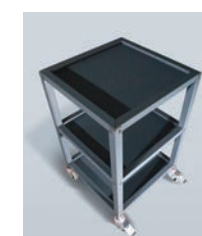

ÜBERBRÜCKUNGS EINHEITEN

Konzipiert zum Überbrücken von Lücken unter der Arbeitsplatte zwischen Unterschränken und/oder Brückenstützen.

T 600 mm, H 50 mm

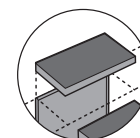

- D4BR060** B 600 mm
- D4BR090** B 900 mm
- D4BR120** B 1200 mm

UNTERBANKPANEELN

Hintere Abdeckungsplatten unter Brückeneinheiten für einen sauberen, verborgenen Raum.

Für Basiseinheit zu Basiseinheit

Für Basiseinheit zu Überbrückung Stützbein

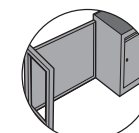
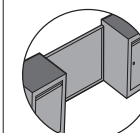

- D4BI060** B 600 mm
- D4BI090** B 900 mm
- D4BI120** B 1200 mm
- D4BI061** B 560 mm
- D4BI090** B 860 mm
- D4BI121** B 1160 mm

ÜBERBRÜCKUNG STÜTZBEIN

Für eine Konfiguration, bei der keine Basiseinheit die Überbrückung Einheit unterstützen kann.

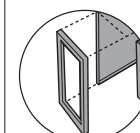

- D4BS001**
B 40 mm,
T 600 mm,
H 900 mm

Schränke mit Türen und Schränke für Abfallbehälter

Diese geräumigen Schränke bieten unter Verschluss viel Stauraum und Organisationsmöglichkeiten in voller Höhe.

Türunterschränke sind mit einem einzigen verstellbaren Regal ausgestattet, mit der Option, weitere hinzuzufügen, während hohe Schränke mit bis zu drei zusätzlichen Regalen und/oder einer optionalen Garderobe ausgestattet werden können.

Die Abfallmanagementeinheit beherbergt einen herausnehmbaren Abfalleimer, einen Handschuhspender und einen Handtuchspender in zwei ausziehbaren Schubladen.



Hauptmerkmale

- ✓ **Abschließbare Türen mit Magnetverschluss**
- ✓ **Hochbelastbare Regale (max. 20 kg)**
- ✓ **Hochbelastbare Schubladenschienen (max. 60 kg)**
- ✓ **Arbeitsfläche aus ABS-Kunststoff serienmäßig in allen Unterschränken**
- ✓ **Kapazität für zusätzliche Regale**
- ✓ **Garderobenstangen können im Schrankdach oder an der Unterseite der Regale montiert werden**
- ✓ **Integriertes Nivelliersystem mit verstellbaren Füßen**

SCHRÄNKE MIT TÜREN

Unterschränke mit abschließbaren Türen und einem verstellbaren Innenregal. Inklusive Arbeitsplatte aus ABS-Kunststoff.

B 600, 900 or 1200 mm,
T 600 mm, H 950 mm



D4BU060
B 600 mm



D4BU090
B 900 mm



D4BU120
B 1200 mm

SCHRANKEINHEITEN

2 m hohe Einheiten mit verschließbaren Türen und einem verstellbaren Innenregal.

B 600 or 900mm,
T 600mm, H 2000mm



D4CU060
B 600 mm



D4CU090
B 900 mm



HÄNGESCHIENE

Passt in den Schrank oder an die Unterseite von Regalen.

D4CR060 für 600 mm
D4CR090 für 900 mm

ZUSÄTZLICHE REGALE

Maximal drei zusätzliche Einlegeböden pro Schrankelement.

D4SH060 für 600 mm
D4SH090 für 900 mm

SCHRANK FÜR DIE ABFALLENTSORGUNG

Unterschrank mit Schubladen für einen herausnehmbaren Abfalleimer, Papiertücher und Handschuhe. Inklusive Arbeitsfläche aus ABS-Kunststoff.

B 600 mm, T 600 mm,
H 950 mm



D4BB060

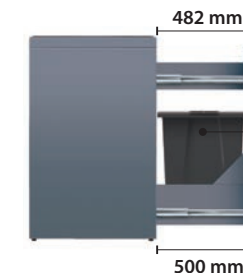

Wandschränke mit Türen oder offener Front

Maximieren Sie das Lagerpotenzial Ihres Raums mit hoch angebrachten „Wand“-Einheiten, die in den Breiten 600, 900 oder 1200 mm erhältlich sind. Diese können vorne offen oder mit Gasdruckfedertüren ausgestattet sein.



Diese Einheiten lassen sich leicht an robusten Rückengurten befestigen, die an unteren Basiseinheiten befestigt werden, um eine freistehende Lösung zu bieten, während untere Rückwände für eine durchgehende Oberfläche darunter passen.

Hauptmerkmale

- ✓ Auswahl zwischen Breiten von 600, 900 und 1200 mm
- ✓ Schnelle Montage an Rückengurten
- ✓ Doppelte Gasdruckfedern für eine vertikal öffnende Tür
- ✓ Festes Innenregal

WANDSCHRÄNKE MIT TÜREN

Hoch positionierte Einheiten mit vertikal öffnenden Türen und einem internen Regal.



D4WU060
B 600 mm
T 280 mm
H 550 mm

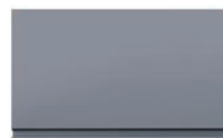

D4WU090
B 900 mm
T 280 mm
H 550 mm

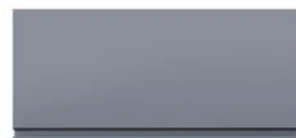

D4WU120
B 1200 mm
T 280 mm
H 550 mm

OFFENE WANDSCHRÄNKE

Hoch positionierte, offene Einheiten mit einem internen Regal.



D4WU061
W 600 mm
D 250 mm
H 550 mm



D4WU091
W 900 mm
D 250 mm
H 550 mm



D4WU121
W 1200 mm
D 250 mm
H 550 mm

Vertikale hintere Stützen und seitliche Stützen

2m hohe vertikale Rück- und Seitenstützen dienen zur Befestigung von Oberschränken und Rückwänden an Unterschränken.

Vertikale Rückstützen sind aus verzinktem Stahl und für versteckte Befestigungspositionen geeignet.

Vertikale Seitenstützen sind passend zu den Schränken und Rückwänden lackiert und eignen sich daher für Befestigungspositionen, die von der Seite sichtbar sind.

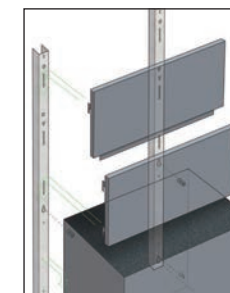
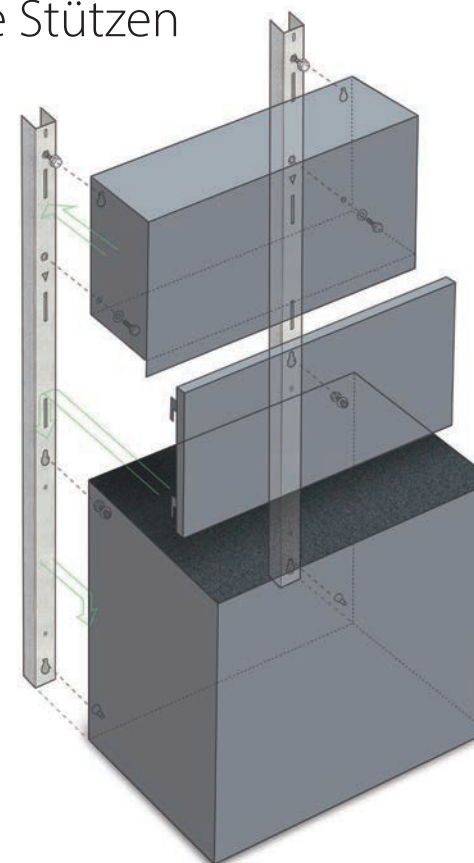

Rückwände finden Sie auf Seite 14-15

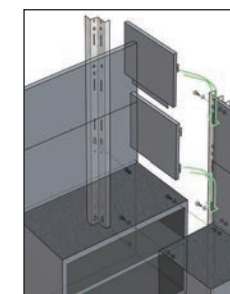

Eckkonfiguration siehe Seite 18

VERTIKALE RÜCKSTÜTZEN



D4BK001
D 50 mm vertikale Stütze aus verzinktem Stahl, geeignet für versteckte Positionen **auf beiden Seiten**

VERTIKALE SEITENSTÜTZEN



D4BK050
D 50 mm vertikale Stütze, anthrazitgrau (RAL 7016) lackiert **für jede Seite**



D4BK002
D 100 mm Vertikalstütze anthrazitgrau (RAL 7016) lackiert **für linke Seite**



D4BK003
D 100 mm Vertikalstütze anthrazitgrau (RAL 7016) lackiert **für rechte Seite**

Rückwände und Zubehör

Die Serie 400 umfasst eine Auswahl an leeren oder quadratischen Steckplatten in den Standardbreiten 600, 900 und 1200, die einen sauberen, durchgehenden Hintergrund für die Schränke bieten. Die Platten werden auf vertikale Stützen gesteckt, die an den Basiseinheiten befestigt sind, sodass eine schnelle, freistehende Installation möglich ist.

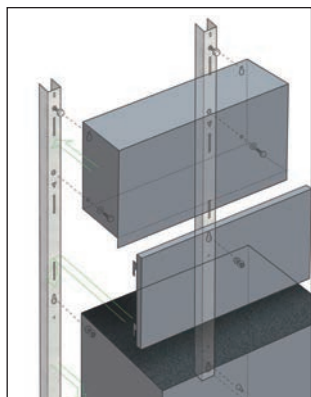
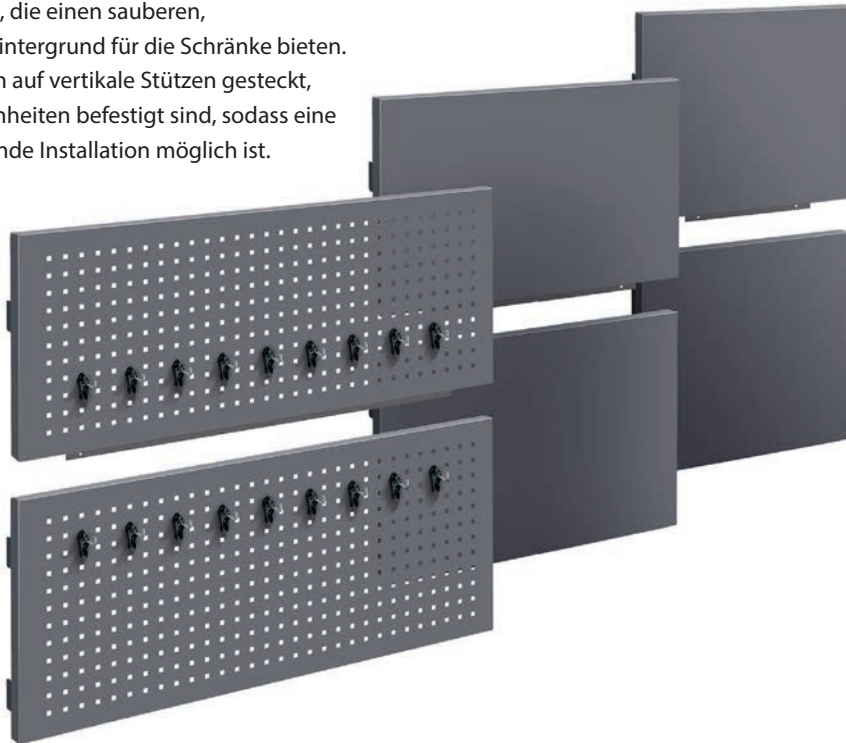

Siehe Seite 12-13 für vertikale Stützen



Rückwände werden auf das vertikale Trägersystem aufgesteckt

BLANKO-RÜCKPANEELE



Obere Blanko-Rückpaneele, 505 mm hoch

- B 600 mm** **D4BP061**
- B 900 mm** **D4BP091**
- B 1200 mm** **D4BP121**



Untere Blanko-Rückpaneele, 545 mm hoch

- B 600 mm** **D4BP060**
- B 900 mm** **D4BP090**
- B 1200 mm** **D4BP120**

LOCHPANEELE

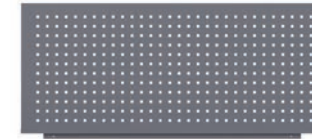

Obere Lochpaneele, 505 mm hoch

- B 600 mm** **D4SQ061**
- B 900 mm** **D4SQ091**
- B 1200 mm** **D4SQ121**

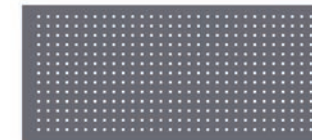

Untere Lochpaneele, 545 mm hoch

- B 600 mm** **D4SQ060**
- B 900 mm** **D4SQ090**
- B 1200 mm** **D4SQ120**

FÜR ECKEN



Spezielle obere Blanko-Rückpaneele

- B 585 mm**
- H 505 mm**
- D4BPC061**



Untere Blanko-Rückpaneele für Ecken

- B 585 mm**
- H 545 mm**
- D4BPC060**

Siehe Seite 18 für Eckkonfiguration

PEG PANEL ACCESSORIES

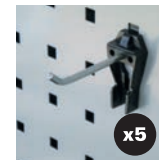

SQR-001
60mm lanen Einzelhaken (Packung mit 5)

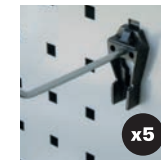

SQR-002
90mm lanen Einzelhaken (Packung mit 5)

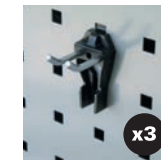

SQR-003
30mm lanen Doppelhaken (Packung mit 3)

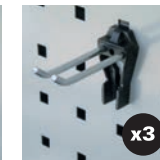

SQR-004
60mm lanen Doppelhaken (Packung mit 3)

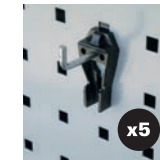

SQR-005
25mm lanen Einzelhaken (Packung mit 5)

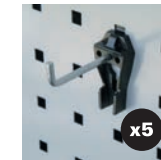

SQR-006
50mm lanen Einzelhaken (Packung mit 5)

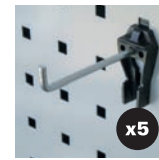

SQR-007
75mm lanen Einzelhaken (Packung mit 5)

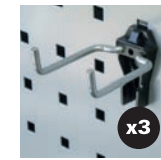

SQR-008
75mm Hammerhalter (Packung mit 3)

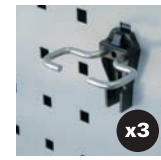

SQR-009
50mm Zangenhalter (Packung mit 3)

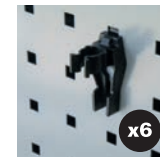

SQR-010
12mm federnde Klemmen (Packung mit 6)



SQR-011
24mm federnde Klemmen (Packung mit 6)

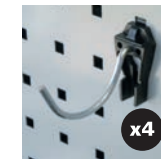

SQR-012
60mm Bohrerhalter (Packung mit 4)

Verteilersystem für Steckdosen

Das Verteilersystem ermöglicht die Montage von Steckdosen in niedriger Höhe und in einem Winkel zur einfacheren Verwendung. Die Kanalabschnitte sind in den Standardmodulbreiten 600 mm, 900 mm und 1200 mm erhältlich und in der Standardausführung Anthrazitgrau (RAL7016) der Serie 400 lackiert. Das Verteilersystem, die Endplatten und die Steckdosen werden als separate Artikel zur Selbstmontage geliefert.

Alle Elektroarbeiten sollten von einem qualifizierten Elektriker durchgeführt werden.



Twin Doppeldose Verteilersystem

- B 600 mm **TRCUK061**
- B 900 mm **TRCUK091**
- B 1200 mm **TRCUK121**



TRC001
Abschluss-
element



MES-002SS
Edelstahl-
Doppelsteckdose
(UK)

Aufrechte Rückpaneele

Für Installationen ohne Rückwände umfasst die Serie 400 150 mm hohe Aufkantungen, die an der Rückseite von Unterschränken befestigt werden. Dies bietet eine niedrige Barriere, die das Risiko verringert, dass Gegenstände vom Schrank herunterrollen und hinter diesen geraten.

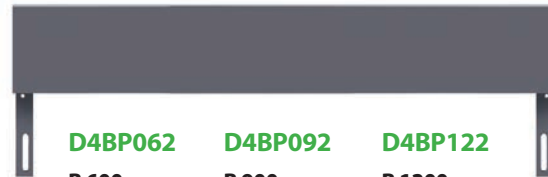

D4BP062

- B 600 mm
- T 15 mm
- H 150 mm

D4BP092

- B 900 mm
- T 15 mm
- H 150 mm

D4BP122

- B 1200 mm
- T 15 mm
- H 150 mm

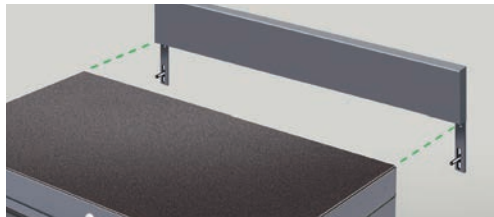

Wird an der Rückseite der Basiseinheiten befestigt



Aufrechte Rückwände können verbunden werden mit Verteilersystem für Steckdosen

Werkbänke

Zusätzlich zu den Basiseinheiten umfasst die Serie 400 eine Werkbank, die in erster Linie als freistehende Werkbank konzipiert ist. Diese ist mit einer Arbeitsfläche aus Buche oder Edelstahl erhältlich und passend zur breiteren Produktpalette der Serie 400 lackiert. Diese Werkbänke wurden mit zusätzlicher Schwerlastkapazität für die Montage eines Schraubstocks konzipiert – wir empfehlen nicht, Schraubstöcke an anderen Produkten der Serie 400 anzubringen.



D4WB121

Werkbank mit EDELSTAHL-Arbeitsplatte

- B 1200 mm
- T 600 mm
- H 840 mm

D4WB120

Werkbank mit Arbeitsplatte aus BUCHE

- B 1200 mm
- T 600 mm
- H 840 mm



D4BP122

150mm Aufrechte Rückpaneel

Werkbänke sind für die Schraubstockmontage geeignet

Werkbänke können mit einer Aufkantung zwischen anderen Serie 400 Schränken montiert werden, sind aber nicht mit dem Rückwandssystem kompatibel

Eckkonfiguration

Die Modularität der Serie 400 ermöglicht den Bau einer durchgehenden Reihe von Unterschränken und Rückwänden um eine Ecke. Die hierfür verwendeten Spezialteile sind unten aufgeführt.

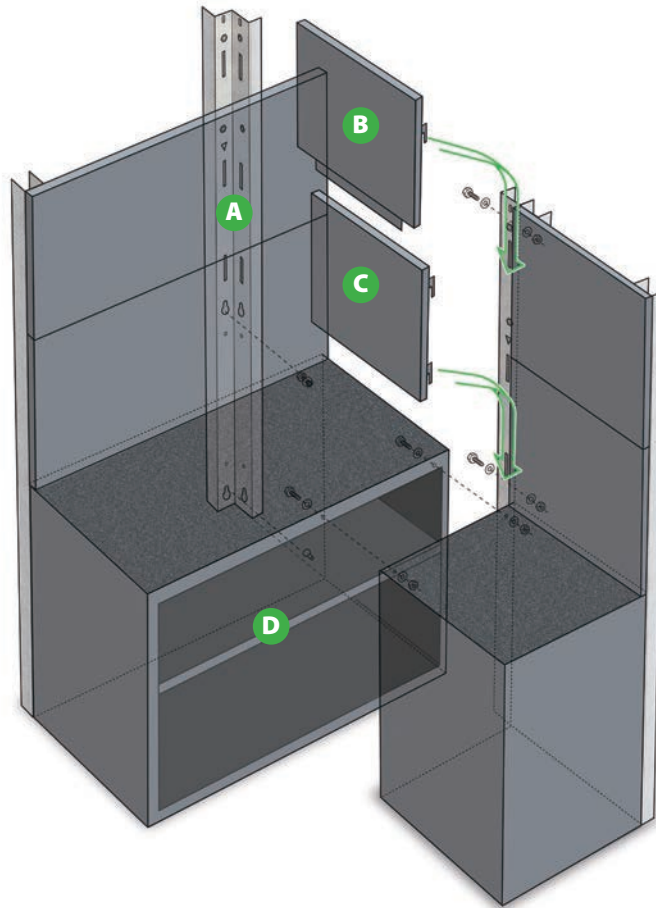

A DFBK004

Vertikale Rückenstütze für Ecken aus verzinktem Stahl
H 1965 mm



B D4BPC061

Obere Blanko-Rückpaneel für Ecken
B 585 mm
T 15 mm
H 505 mm



C D4BPC060

Untere Blanko-Rückpaneel für Ecken
B 585 mm
T 15 mm
H 545 mm



D D4BU121 (siehe Seite 7)

1200mm Unterschrank mit offener Vorderseite
B 1200 mm
T 600 mm
H 950 mm

Alternative Arbeitsflächen

Alternativ zu den serienmäßig eingebauten ABS-Kunststoff-Arbeitsplatten können auch 40 mm starke Arbeitsplatten gewählt werden. Diese können auf Unterschränke ohne Rückwände montiert (1) oder bei vorhandenen Rückwänden vorspringend eingebaut (2) werden.



40 MM BUCHENARBEITSPLATTEN

- B 600 mm **D4WT060**
- B 900 mm **D4WT090**
- B 1200 mm **D4WT120**
- B 1500 mm **D4WT150**
- B 1800 mm **D4WT180**



Einbaulage 1



Einbaulage 2

40 MM DICKE ARBEITSPLATTEN AUS EDELSTAHL

- B 600 mm **D4ST060**
- B 900 mm **D4ST090**
- B 1200 mm **D4ST120**
- B 1500 mm **D4ST150**
- B 1800 mm **D4ST180**



Einbaulage 1

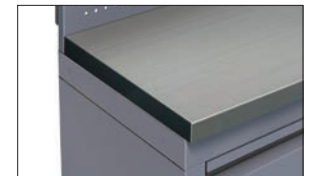

Einbaulage 2

Kombi-Pakete

Die Modularität der 400er-Serie bietet eine Vielzahl von Möglichkeiten. Daher haben wir unsere beliebtesten Kombinationen als Startpakete zusammengestellt. Diese können wie abgebildet erworben werden oder als Grundlage für ein größeres Design dienen.



950 mm hohes Kombipaket 1

D4CPL241

Gesamtabmessungen:

B 2400 mm, T 600 mm, H 950 mm

Paket enthält:

- 900 mm Unterschrank mit 5 Schubladen **D4DU095**
- 600 mm Überbrückungs Einheit **D4BR060**
- 600 mm Unterbankpaneele **D4BI060**
- 900 mm Unterschrank mit Türen **D4BU090**



950 mm hohes Kombipaket 2

D4CPL242

Gesamtabmessungen:

B 3300 mm, T 600 mm, H 950 mm

Paket enthält:

- 900 mm Unterschrank mit 5 Schubladen **D4DU095**
- 900 mm Unterschrank mit Türen **D4BU090**
- 900 mm Überbrückungs Einheit **D4BR090**
- 900 mm Unterbankpaneele **D4BI090**
- Schrank zur Abfallentsorgung **D4BB060**



950 mm hohes Kombipaket 3

D4CPL243

Gesamtabmessungen:

B 4200 mm, T 600 mm, H 950 mm

Paket enthält:

- 900 mm Unterschrank mit 5 Schubladen **D4DU095**
- 800 mm Mobile Schubladenschrank **D4UC095**
- 900 mm Überbrückungs Einheit **D4BR090**
- 900 mm Unterbankpaneele **D4BI090**
- 900 mm Unterschrank mit 2 Schubladen **D4DU092**
- Schrank zur Abfallentsorgung **D4BB060**
- 900 mm Unterschrank mit Türen **D4BU090**



950 mm hohes Kombipaket 4

D4CPL244

Gesamtabmessungen:

B 3600 mm, T 2100 mm, H 950 mm

Paket enthält:

- 600 mm Unterschrank mit einer Tür **D4BU060**
- 900 mm Unterschrank mit 2 Schubladen **D4DU092**
- 900 mm Unterschrank mit 5 Schubladen **D4DU095**
- Schrank zur Abfallentsorgung **D4BB060**
- 1200 mm Unterschrank mit offener Vorderseite **D4BU121**
- 800 mm Mobile Schubladenschrank **D4UC095**
- 900 mm Überbrückungs Einheit **D4BR090**
- 900 mm Unterbankpaneele **D4BI090**
- Überbrückung stützbein **D4BS001**

2 m hohe Kombipakete ▷



2 m hohes Kombipaket 1
D4CPH241

Gesamtabmessungen:
B 2400 mm, T 600 mm, H 2000 mm

Paket enthält:

- 900 mm Unterschrank mit 5 Schubladen **D4DU095**
- 600 mm Überbrückungs Einheit **D4BR060**
- 600 mm Unterbankpaneele **D4BI060**
- 900 mm Unterschrank mit Türen **D4BU090**
- 900 mm Wandschrank mit Türe (x2) **D4WU090** (x2)
- 600 mm Wandschrank mit Türe **D4WU060**
- 900 mm Untere Blanko-Rückpaneel (x2) **D4BP090** (x2)
- 600 mm Untere Blanko-Rückpaneel **D4BP060**
- Vertikale Rückenstütze (x4) **D4BK001** (x4)
- 50 mm Vertikale Seitenstütze (x2) **D4BK050** (x2)

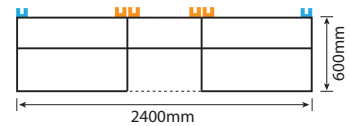

2 m hohes Kombipaket 2
D4CPH242

Gesamtabmessungen:
B 3300 mm, T 600 mm, H 2000 mm

Paket enthält:

- 900 mm Unterschrank mit 5 Schubladen **D4DU095**
- 900 mm Unterschrank mit Türen **D4BU090**
- 900mm Überbrückungs Einheit **D4BR090**
- 900mm Unterbankpaneele **D4BI090**
- Schrank zur Abfallentsorgung **D4BB060**
- 900 mm Wandschrank mit Türe (x3) **D4WU090** (x3)
- 600 mm Wandschrank mit Türe **D4WU060**
- 900 mm Untere Blanko-Rückpaneel (x3) **D4BP090** (x3)
- 600 mm Untere Blanko-Rückpaneel **D4BP060**
- Vertikale Rückenstütze (x6) **D4BK001** (x6)
- 50 mm Vertikale Seitenstütze (x2) **D4BK050** (x2)

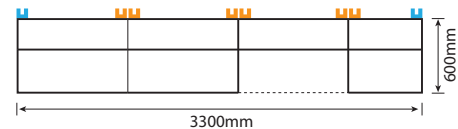

2 m hohes Kombipaket 3
D4CPH243

Gesamtabmessungen:
B 4200 mm, T 600 mm, H 2000 mm

Paket enthält:

- 900 mm Unterschrank mit 5 Schubladen **D4DU095**
- 800 mm Mobile Schubladenschrank **D4UC095**
- 900 mm Überbrückungs Einheit **D4BR090**
- 900 mm Unterbankpaneele **D4BI090**
- Schrank zur Abfallentsorgung **D4BB060**
- 900 mm Unterschrank mit 2 Schubladen **D4DU092**
- 900 mm Schrankeinheit **D4CU090**
- 900 mm Wandschrank mit Türe (x3) **D4WU090** (x3)
- 600 mm Wandschrank mit Türe **D4WU060**
- 900 mm Untere Blanko-Rückpaneel (x3) **D4BP090** (x3)
- 600 mm Untere Blanko-Rückpaneel **D4BP060**
- Vertikale Rückenstütze (x7) **D4BK001** (x7)
- 50 mm Vertikale Seitenstütze (x2) **D4BK050** (x2)

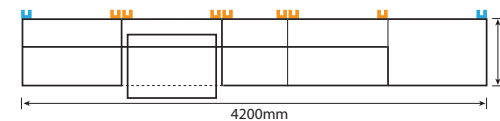

2 m hohes Kombipaket 4
D4CPH244

Gesamtabmessungen:
B 3600 mm, T 2100 mm, H 2000 mm

Paket enthält:

- 600 mm Schrankeinheit **D4CU060**
- 900 mm Unterschrank mit 2 Schubladen **D4DU092**
- 900 mm Unterschrank mit 5 Schubladen **D4DU095**
- Schrank zur Abfallentsorgung **D4BB060**
- 1200 mm Unterschrank mit offener Vorderseite **D4BU121**
- 800 mm Mobile Schubladenschrank **D4UC095**
- 900 mm Überbrückungs Einheit **D4BR090**
- 900 mm Unterbankpaneele **D4BI090**
- Überbrückung stützbein **D4BS001**
- 900 mm Wandschrank mit Türe (x3) **D4WU090** (x3)
- 600 mm Wandschrank mit Türe **D4WU060**
- 900mm Untere Blanko-Rückpaneel (x3) **D4BP090** (x3)
- 600mm Untere Blanko-Rückpaneel **D4BP060**
- 1200mm Untere Blanko-Rückpaneel **D4BP120**
- 1200mm Obere Blanko-Rückpaneel **D4BP121**
- Untere Blanko-Rückpaneel für Ecken **D4BPC060**
- Obere Blanko-Rückpaneel für Ecken **D4BPC061**
- Vertikale Rückenstütze (x9) **D4BK001** (x9)
- Vertikale Rückenstütze für Ecken **D4BK004**
- 50 mm Vertikale Seitenstütze (x2) **D4BK050** (x2)

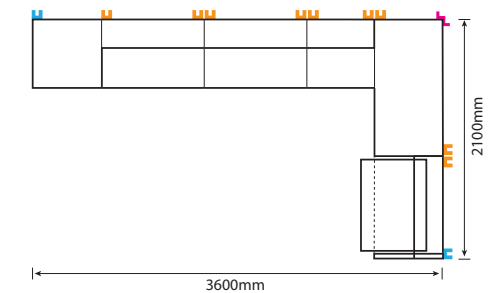

Ergänzende Produkte

Dura bietet eine Reihe von Produkten zur Verwendung mit dem unten beschriebenen modularen Möbelsystem an, die von Kunden häufig nachgefragt werden.

Weitere Einzelheiten finden Sie auf unserer Website.

WERKZEUGE UND WERKZEUGKONTROLLSCHAUM

Dura bietet Sets mit Profi-Werkzeugen in maßgefertigtem Schaumstoff für Dura-Aufbewahrungsschränke. Diese Sets enthalten alles, was Techniker für moderne Werkstattwartungen benötigen, und sind durch eine lebenslange Werkzeuggarantie abgedeckt. Dura kann auch Werkzeugsets organisieren, die Unternehmensstandards entsprechen.



PVC-BODENFLIESEN

Nackte Betonböden verursachen Probleme mit Rissen, Staub und Kälte. Deshalb bietet Dura eine Reihe ineinandergreifender PVC-Bodenfliesen als praktische Lösung an. Diese Fliesen lassen sich einfach ohne Kleben verlegen und sind in strukturierter oder genoppter Ausführung und in verschiedenen Farben erhältlich.

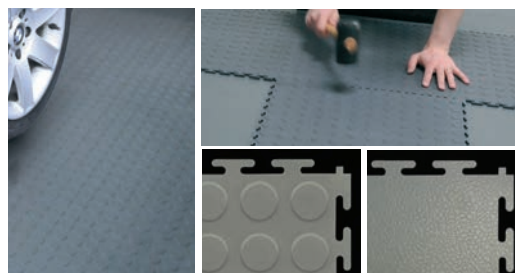

DURA STOREPANEL™ WANDSYSTEM

Mit StorePanel™ – der ultimativen flexiblen Aufbewahrungslösung zur Wandmontage – wird Unordnung vom Boden beseitigt. Diese robusten PVC-Platten bieten die perfekte Aufbewahrungslösung für sperrige, unhandliche Gegenstände, die nicht in Schränke gehören. Sobald sie angebracht sind, können Sie die Haken und Körbe einfach an der gewünschten Stelle anbringen und verschieben – keine weiteren Befestigungslöcher erforderlich!



Entwickelt für die Selbstinstallation ...

Die 400er-Serie wurde so entwickelt, dass die Installation auch für Kunden mit grundlegenden Heimwerkerkenntnissen problemlos möglich ist.

Anders als viele andere Aufbewahrungssysteme werden die Schränke der Dura 400-Serie **fertig montiert geliefert**, sodass für die Installation bei den meisten Konfigurationen nur Verschraubungen und Schlitzmontage erforderlich sind.

Allen Produkten liegen gedruckte Installationsanweisungen bei.





Professioneller Installationservice von Dura

Für alle, die beim Aufbau ihrer Möbel der Serie 400 auf Nummer sicher gehen möchten oder die Möbel im Rahmen eines größeren Projekts kaufen, bieten wir einen kompletten **professionellen Montageservice**.

Unser erfahrenes Team hat an großen kommerziellen Vorzeigeprojekten auf der ganzen Welt gearbeitet, Sie sind also in guten Händen. Unser Team hilft beim Auspacken und Zusammenbauen und sorgt dafür, dass alles perfekt montiert und ausgerichtet ist ... und der gesamte Müll weggeräumt wird.

Die professionelle Installation der Serie 400 wird auf Grundlage Ihres Standorts und Ihrer individuellen Projektanforderungen berechnet. Für ein Angebot **kontaktieren Sie uns daher bitte unter 01280 706050**.

Mit Stolz in Großbritannien hergestellt

Preisgekrönte Schränke entstehen nicht zufällig. Dura verfügt in seinem Werk in Plymouth über eine der weltweit modernsten Blechfertigungsanlagen mit einem entsprechend hochqualifizierten Team. Wir verfügen über die allerneuesten Maschinen von Laserschneiden, Stanzpressen und Abkantpressen bis hin zu CNC-Biegemaschinen.

Dura kann Ihnen immer wieder gleichbleibende Qualität garantieren. Unsere Maschinen können für höchste Effizienz auch über Nacht im „Lights-Out“-Modus laufen.

Die Einrichtungen von Dura produzieren die Schränke nicht nur mit Präzision, sondern unsere erfahrenen Teams schließen die Montage auch von Hand ab. Bei dieser Handarbeit werden nur die besten Komponenten verwendet, um einen reibungslosen Betrieb und eine lange Lebensdauer des Produkts zu gewährleisten und eine zusätzliche Stufe der Qualitätskontrolle zu ermöglichen. Unsere Produktionsteams arbeiten innerhalb der strengen Standards, die unsere ISO-9001- und ISO-14001-Akkreditierungen vorschreiben.

Sie können sicher sein, dass kein anderes Unternehmen unsere Erfahrung oder unser Fachwissen in Bezug auf Ihre Werkstatt erreichen kann – wir waren das erste Unternehmen, das integrierte Werkstattmöbel entworfen und hergestellt hat, wofür wir drei nationale und internationale Auszeichnungen gewonnen haben.

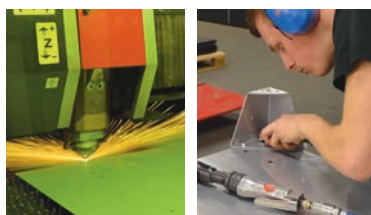

MITGLIED
SEIT 2014



**MADE IN
BRITAIN**

Das offizielle
Gütesiegel
für britische
Fertigung



DIE DURA PRODUKTGARANTIE

Unsere Garantie deckt die Kosten für Ersatzteile und Arbeitsaufwand für die Reparatur oder den Austausch von Dura-Komponenten ab 10 Jahre lang ab dem Kaufdatum durch den Erstnutzer.

Um die vollständigen Bedingungen unserer Garantie und Reparaturverfahren zu erfahren,
kontaktieren Sie uns bitte unter 01280 706050.

DURA®



Dura Limited
St James Road, Brackley
Northants NN13 7XY

tel +44 (0) 1280 706050
fax +44 (0) 1280 700444

email info@dura.co.uk
web www.dura.co.uk

Aufgrund unserer Politik der kontinuierlichen Verbesserung behalten wir uns das Recht vor, Spezifikationen und Preise ohne vorherige Ankündigung zu ändern.



DURA[®]



400-SERIE

Productcatalogus



Uitgave 24C

400-SERIE

De essentie van Dura. Vorm en functie komen naadloos samen in dit even simpele als oogstrelende ontwerp

De 600-serie is het paradepaardje binnen ons assortiment en vertegenwoordigt het neusje van de zalm op het gebied van werkplaatsmeubilair. En nu leveren we op basis van ruim 25 jaar ontwerpervaring een compleet nieuwe reeks van werkplaatsmeubilair van wereldformaat af.

De 400-serie is ontwikkeld met het oog op eenvoud. **Eenvoud qua selectie, eenvoud qua aanschaf en eenvoud qua installatie.**

De producten uit de 400-serie worden vaak aangeschaft in de vorm van combinatiepakketten. Dit biedt klanten de mogelijkheid om een indeling te selecteren die optimaal op hun behoeften aansluit. De combinatiepakketten kunnen in een paar dagen worden bezorgd en in slechts een paar uur worden geïnstalleerd.



Dura's ontwerpexpertise van wereldformaat

Als u in werkplaatsmeubilair van Dura investeert, bent u verzekerd van producten van topkwaliteit. De bekroonde apparatuur van Dura wordt gebruikt binnen de werkplaatsen van 's werelds meest prestigieuze automerken. En daar is een goede reden voor. We maken gebruik van hypermoderne productietechnologie om u keer op keer te voorzien van producten van de hoogste kwaliteit. Al deze producten worden geleverd met de legendarische service- en productgarantie van Dura.

Dura zorgde met zijn revolutionaire modulaire meubelsysteem voor een transformatie van de autowerkplaats. En ondanks talloze imitatiepogingen blijft dit hoogwaardige systeem de voorkeursoplossing van onze klanten. Noem de naam van een vooraanstaand automerk en de kans is groot dat het Dura aanbeveelt of erop staat om de producten van Dura te gebruiken.

400-SERIE

Overzicht van systemen

Pagina's
6-7

A Basisunits met open voorkant en lades

Pagina's
8-9

B Verrijdbare gereedschapskast voor onder de werkbank en trolleysysteem

Pagina's
10-11

C Deurunits en afvalbeheer



D Wandunits met deuren en een open voorkant

Pagina's
12-13

E Achterpanelen en accessoires

Pagina's
14-15

F Kabelgootsysteem

Pagina's
16

Duurzaamheid

- ✓ Voorzien van architecturale structuurverf in de kleur antracietgrijs (RAL7016)
- ✓ Staal is behandeld een corrosiebestendige fosfaatcoating en nabehandeld met een poedercoating voor een superieure en duurzame afwerking
- ✓ Alle basisunits worden standaard geleverd met een slijtvast werkblad van ABS-kunststof
- ✓ Geproduceerd volgens ISO-normen

Flexibiliteit

- ✓ Opties met een breedte van 600, 900 en 1200 mm
- ✓ Hoge, middelhoge en lage configuraties
- ✓ Afsluiopties – sleutels voor elke deur of hoofdsleutelsysteem (exclusief D4UC065/95)
- ✓ Verstelbare plankhoogtes
- ✓ Alternatieve werkbladen van hout of RVS verkrijgbaar

Kwaliteit

- ✓ Sterk belastbare planken: maximale belasting 20kg
- ✓ Sterk belastbare ladegeleiders: maximale belasting 60kg
- ✓ Schuimgevoerde lades
- ✓ Alle units kant-en-klaar gemonteerd geleverd
- ✓ Ingebouwd nivelleringsysteem met verstelbare voeten)
- ✓ Met Britse trots ontworpen en vervaardigd
- ✓ Inclusief een garantie van 10 jaar* (zie pag. 27)

Veiligheid en beveiliging

- ✓ Softclose lades
- ✓ Veilige sluiting dankzij geïntegreerde magnetische deuren
- ✓ Afsluitbare deuren en lades
- ✓ Anti-kantelmechanisme voor mobiele units
- ✓ Vergrendelbare zwenkwielen



Basisunits met open voorkant en lades

Dankzij ons uitgebreide assortiment van basisunits vindt u altijd de perfecte oplossing voor uw werkplaatsindeling. De basisunits met een open voorkant zijn betaalbare en makkelijk toegankelijke opslagunits die van extra planken kunnen worden voorzien. Voor de units met lades kunt u kiezen uit lades in diverse formaten. Alle lades zijn met schuim gevoerd en maken het mogelijk om waardevolle items veilig achter slot en grendel te houden.



Belangrijkste kenmerken

- ✓ Afsluitbare en schuimgevoerde softclose lades
- ✓ Sterk belastbare ladegeleiders: maximale belasting 60kg
- ✓ Sterk belastbare verstelbare planken: maximale belasting 20kg
- ✓ Alle basisunits zijn voorzien van een slijtvast werkblad van ABS-kunststof
- ✓ Ingebouwd nivelleringsstelsel met verstelbare meubelpoten

Basisunits kunnen worden genivelleerd met van bovenaf verstelbare meubelpoten

BASISUNITS MET EEN OPEN VOORKANT

Basisunits met een open voorkant en een intern verstelbare plank.

B 600, 900 or 1200 mm
D 600 mm
H 950 mm



D4BU061
B 600 mm



D4BU091
B 900 mm



D4BU121
B 1200 mm

BASISUNITS MET 2 LADES

Afsluitbare basisunits met twee extra grote schuimgevoerde lades.

B 600 or 900 mm
D 600 mm
H 950 mm



D4DU062
B 600 mm

Inwendige afmetingen lades:
B 480 mm
D 470 mm
H 416 (184) mm

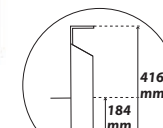

D4DU092
B 900 mm

Inwendige afmetingen lades:
B 780 mm
D 470 mm
H 416 (184) mm

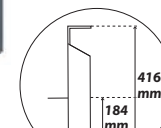

BASISUNITS MET 5 LADES

Vergrendelbare basisunits met twee middelgrote lades en drie grote lades, allemaal schuimgevoerd.

B 600 or 900 mm
D 600 mm
H 950 mm



D4DU065
B 600 mm

Inwendige afmetingen lades:
Middelgroot
B 480 mm
D 470 mm
H 78 mm
Groot
B 480 mm
D 470 mm
H 183 mm



D4DU095
B 900 mm

Inwendige afmetingen lades:
Middelgroot
B 780 mm
D 470 mm
H 78 mm
Groot
B 780 mm
D 470 mm
H 183 mm

Verrijdbare gereedschapskast voor onder de werkbank en trolleysysteem

Transporteer gereedschap naar de werklocatie en berg alles weer netjes op met de brug-units uit de 400-serie. Richt gebieden met verrijdbare gereedschapskasten of -trolleys in onder een effen, doorlopend werkoppervlak om optimaal gebruik te maken van de beschikbare ruimte.

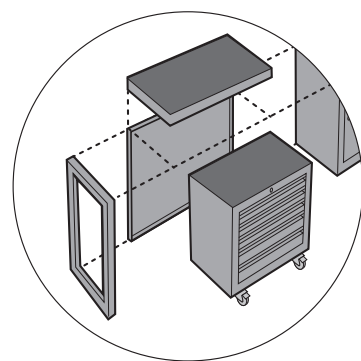

Belangrijkste kenmerken

- ✓ Afsluitbare en schuimgevoerde softclose lades
- ✓ Anti-kantel mechanisme
- ✓ Vergrendelbare wielen
- ✓ Sterk belastbare ladegeleiders: maximale belasting 60kg
- ✓ Handgrepen aan de voorzijde
- ✓ Alle basisunits zijn voorzien van een slijtvast werkblad van ABS-kunststof

KASTEN VOOR ONDER DE WERKBANK

Mobiele ladekasten die onder brug-units passen. Met 5 schuimgevoerde softclose lades (4 middelgroot en 1 groot). Inclusief handgrepen aan de voorzijde.

B 500 or 800 mm,
D 572 mm,
H 850 mm



D4UC065
B 500 mm

Inwendige afmetingen lades:

Middelgroot
B 359 mm
D 464 mm
H 78 mm

Groot
B 359 mm
D 464 mm
H 183 mm



D4UC095
B 800 mm

Inwendige afmetingen lades:

Middelgroot
B 659 mm
D 464 mm
H 78 mm

Groot
B 180 mm
D 464 mm
H 183 mm

ROLWAGEN VOOR ONDER DE WERKBANK

Trolleys met 3 vaste planken voor onder brug-units.

B 520 or 820 mm
D 520 mm
H 838 mm



D4TR060
B 520 mm



D4TR090
B 820 mm

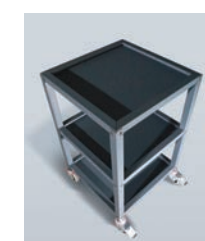

BRUG-UNITS

Ontwikkeld voor het overbruggen van ruimtes tussen basisunits, eventueel in combinatie met een brugsteun.

D 600 mm, H 50 mm

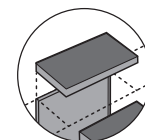

D4BR060 B 600 mm
D4BR090 B 900 mm
D4BR120 B 1200 mm

VULPANELEN

Afdekpanelen aan de achterzijde onder de brug-units zorgen voor een ordentelijke, aan het oog onttrokken ruimte

Voor tussen onderkast en een onderkast

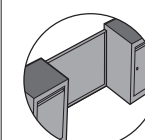

D4BI060 B 600 mm
D4BI090 B 900 mm
D4BI120 B 1200 mm

Voor tussen onderkast en een brugsteun

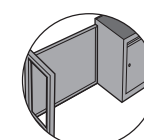

D4BI061 B 560 mm
D4BI090 B 860 mm
D4BI121 B 1160 mm

BRUGSTEUN

Voor configuraties waaraan geen basisunit kan worden bevestigd.

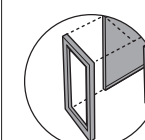

D4BS001
B 40 mm,
D 600 mm,
H 900 mm

Deurunits en afvalbeheer

Ruime afsluitbare kasten bieden opties voor veilige bulkopslag in de volle hoogte. De basisunits met deuren zijn voorzien van een verstelbare plank en bieden de mogelijkheid om extra planken toe te voegen. Hoge kasten kunnen met maximaal drie extra planken en/of een optionele garderoberail worden toegerust.

De unit voor afvalbeheer behuist een verwijderbare prullenbak en twee uitschuifbare lades met een handschoendispenser en een doekjesdispenser.



Belangrijkste kenmerken

- ✓ Afsluitbare deuren met een geïntegreerde magneetsluiting
- ✓ Sterk belastbare ladegeleiders: maximale belasting 60kg
- ✓ Alle basisunits zijn voorzien van een werkblad van ABS-kunststof
- ✓ Ruimte voor extra planken
- ✓ Mogelijkheid om garderoberails bovenin de kast of onder de plank te monteren
- ✓ Ingebouwd nivelleringsstelsel met verstelbare meubelpoten

BASISUNITS MET DEUREN

Basisunits met afsluitbare deuren en een intern verstelbare plank. Inclusief werkblad van ABS-kunststof.

B 600, 900 or 1200 mm,
D 600 mm, H 950 mm



D4BU060
B 600 mm



D4BU090
B 900 mm



D4BU120
B 1200 mm

KASTUNITS

2 m hoge kastunits met afsluitbare deuren en een intern verstelbare plank.

B 600 or 900 mm,
D 600 mm, H 2000 mm



D4CU060
B 600 mm



D4CU090
B 900 mm



GARDEROBERAIL

Voor bovenin de kast of onder een interne plank.

D4CR060 voor 600 mm
D4CR090 voor 900 mm

EXTRA PLANKEN

Maximaal 4 planken per kastunit.

D4SH060 voor 600 mm
D4SH090 voor 900 mm

UNIT VOOR AFVALBEHEER

Basisunit met lades voor een verwijderbare prullenbak, papieren doekjes en handschoenen. Inclusief werkblad van ABS-kunststof.

B 600 mm,
D 600 mm,
H 950 mm



D4BB060



Wandunits met deuren en een open voorkant

Maak optimaal gebruik van het opslagpotentieel van uw ruimte met hoge wandunits. Deze units zijn verkrijgbaar in een breedte van 600, 900 en 1200 mm en met gasveerdeuren of open planken. Units worden op eenvoudige wijze bevestigd aan robuuste rugriemen die aan de onderste basisunits zijn bevestigd om een vrijstaande oplossing te creëren. Achterpanelen aan de onderzijde zorgen voor een perfecte afwerking.



Belangrijkste kenmerken

- ✓ **Uitvoeringen met een breedte van 600, 900 en 1200 mm**
- ✓ **Snelle bevestiging aan rugriemen**
- ✓ **Dubbele gasveren voor de verticale deur**
- ✓ **Vaste interne plank**

WANDUNITS MET DEUREN

Hoge units met verticale openslaande deuren en een interne plank.



D4WU060
B 600 mm
D 280 mm
H 550 mm



D4WU090
B 900 mm
D 280 mm
H 550 mm

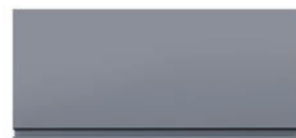

D4WU120
B 1200 mm
D 280 mm
H 550 mm

WANDUNITS MET EEN OPEN VOORKANT

Hoge units met een open voorkant en een interne plank.



D4WU061
B 600 mm
D 250 mm
H 550 mm



D4WU091
B 900 mm
D 250 mm
H 550 mm



D4WU121
B 1200 mm
D 250 mm
H 550 mm

Rugriemen en zijriemen

Er worden 2 m hoge rug- en zijbanden gebruikt om bovenkasten en achterpanelen aan de onderkasten te bevestigen.

Rugriemen zijn gemaakt van gegalvaniseerd staal en geschikt voor verborgen bevestigingsposities.

De **zijriemen** zijn geleverd zodat ze bij de kasten en achterpanelen passen en zijn dus geschikt voor het bevestigen van posities die zichtbaar zijn vanaf de zijkanten.

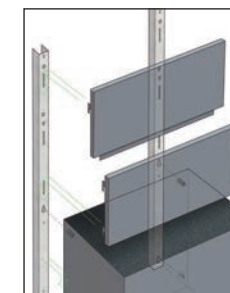
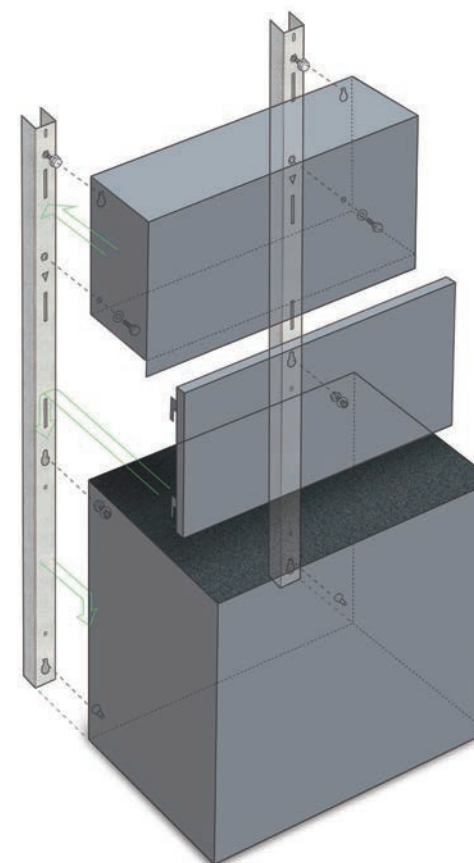

Zie pagina 14-15 voor achterpanelen

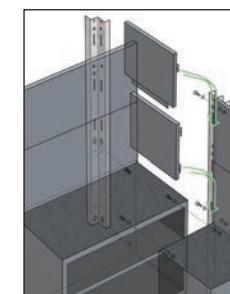

Zie pagina 18 voor hoek configuratie

RUGRIEMEN



D4BK001
D 50 mm rugband van gegalvaniseerd staal geschikt voor verborgen posities voor **beide kanten**



D4BK050
D 50 mm zijband gelakt antracietgrijs (RAL 7016) voor **beide kanten**



D4BK002
D 100 mm zijband gelakt antracietgrijs (RAL 7016) voor **linkerzijde**



D4BK003
D 100 mm zijband gelakt antracietgrijs (RAL 7016) voor **rechterzijde**

ZIJRIEMEN

Achterpanelen en accessoires

De 400-serie omvat een selectie van blindpanelen en panelen met panelen rechthoekige pennen in de standaardbreedtes 600, 900 en 1200 mm voor een ordentelijke doorlopende achtergrond. De panelen worden vastgemaakt aan rugriemen en zijriemen die aan de basisunits zijn bevestigd voor een snelle, vrijstaande installatie.

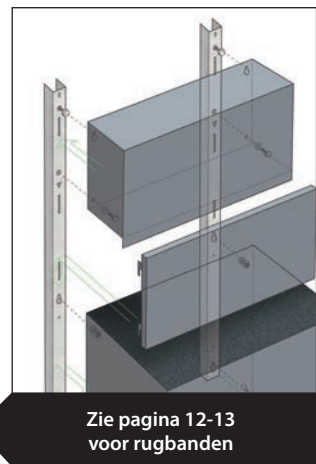
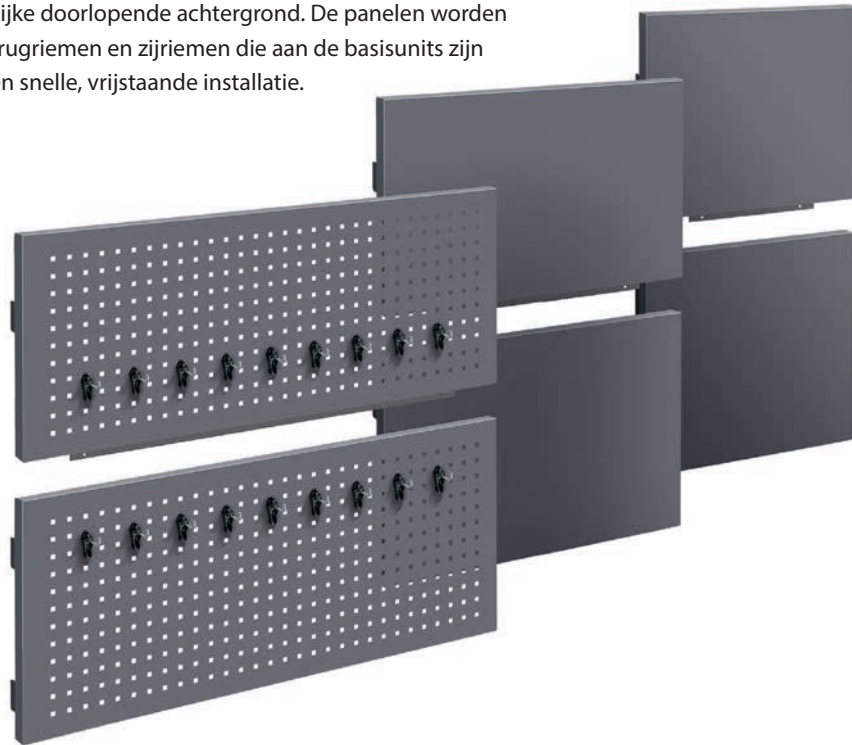

Zie pagina 12-13 voor rugbanden



Achterpanelen worden aan het rugriemsysteem bevestigd

NEUTRALE PANELEN

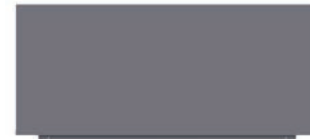

Neutrale bovenrug panelen, 505 mm hoog

- B 600 mm** **D4BP061**
- B 900 mm** **D4BP091**
- B 1200 mm** **D4BP121**



Neutrale onderrug panelen, 545 mm hoog

- B 600 mm** **D4BP060**
- B 900 mm** **D4BP090**
- B 1200 mm** **D4BP120**

GEPERFOREERDE PANELEN

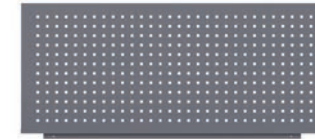

Geperforeerde bovenrug panelen, 505 mm hoog

- B 600 mm** **D4SQ061**
- B 900 mm** **D4SQ091**
- B 1200 mm** **D4SQ121**



Geperforeerde onderrug panelen, 545 mm hoog

- B 600 mm** **D4SQ060**
- B 900 mm** **D4SQ090**
- B 1200 mm** **D4SQ120**

VOOR HOEKEN



Neutraal bovenrug paneel voor hoeken

- B 585 mm**
- H 505 mm**
- D4BPC061**

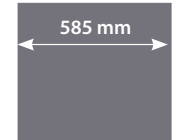

Neutraal onderrug paneel voor hoeken

- B 585 mm**
- H 545 mm**
- D4BPC060**

Zie pagina 18 voor hoek configuratie

ACCESSOIRES VOOR GEPERFOREERDE PANELEN

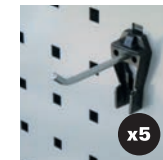

SQR-001

60 mm enkelvoudige tandhaken (Set 5)

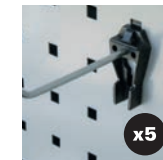

SQR-002

90 mm enkelvoudige tandhaken (Set 5)

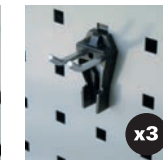

SQR-003

30 mm dubbele tandhaken (Set 3)



SQR-004

60 mm dubbele tandhaken (Set 3)



SQR-005

25 mm enkelvoudige tandhaken (Set 5)

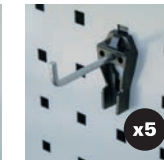

SQR-006

50 mm enkelvoudige tandhaken (Set 5)

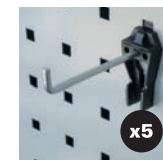

SQR-007

75 mm enkelvoudige tandhaken (Set 5)

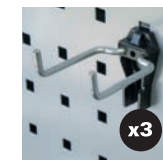

SQR-008

75 mm Hamerhouder (Set 3)

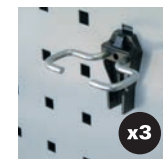

SQR-009

50 mm Tanghouder (Set 3)



SQR-010

12 mm borgveren (Set 6)

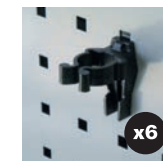

SQR-011

24 mm borgveren (Set 6)

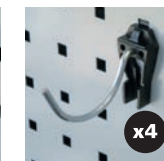

SQR-012

60 mm Boorhouder (Set 4)

Kabelgootsysteem

Dankzij het kabelgootsysteem kunnen stopcontacten op een laag niveau en onder een hoek worden gemonteerd voor gebruiksgemak. Er zijn secties beschikbaar voor de standaard kastbreedten modulebreedtes van 600 mm, 900 mm en 1200 mm en zijn gelakt in de standaard 400-serie Antracietgrijze (RAL7016) afwerking. De secties, eindplaten en stopcontacten worden als losse artikelen geleverd voor zelfmontage.

Alle elektrische werkzaamheden moeten worden uitgevoerd door een gekwalificeerde electricien.



Dubbel + dubbel stopcontact

B 600 mm **TRCUK061**
B 900 mm **TRCUK091**
B 1200 mm **TRCUK121**



TRC001
Eindplaat



MES-002SS
Roestvrijstalen dubbel stopcontact (Verenigd Koninkrijk)

Opstands

Voor installaties **zonder** achterpanelen biedt de 400-serie 150 mm hoge opstaande randen die aan de achterzijde van de basisunits worden bevestigd. Deze opstaande randen voorkomen dat objecten van het werkblad afrollen en achter de kast terechtkomen.

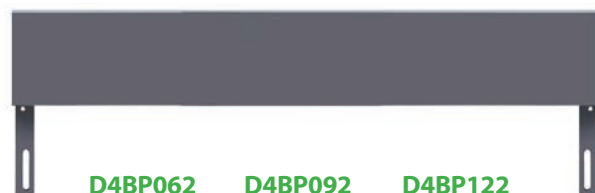

D4BP062

B 600 mm
D 15 mm
H 150 mm

D4BP092

B 900 mm
D 15 mm
H 150 mm

D4BP122

B 1200 mm
D 15 mm
H 150 mm



Wordt aan de achterkant van de basisunits worden bevestigd



Opstaande randen kunnen in het kabelgootsysteem worden aangebracht

Werkbank

Naast het assortiment onderkasten omvat de 400-serie een werkbank die voornamelijk is ontworpen als vrijstaande bank. Deze is leverbaar met een beuken- of roestvrijstalen werkblad en geverfd om te passen bij het bredere assortiment uit de 400-serie. Deze werkbanken zijn ontworpen met extra heavy-duty capaciteit voor het monteren van een bankschroef – wij raden af om bankschroeven te monteren op andere producten uit de 400-serie.



D4WB121

Werkbank met een ROESTVRIJSTALEN werkblad
B 1200 mm
D 600 mm
H 840 mm

D4WB120

Werkbank met een BEUKEN werkblad
B 1200 mm
D 600 mm
H 840 mm



D4BP122

150 mm Opstaande rand

Werkbanken zijn geschikt voor bankschroefmontage

Werkbanken kunnen worden uitgerust met een opstand, tussen andere 400-serie kasten, maar zijn niet compatibel met het achterpaneelsysteem

Hoek configuraties

Het modulaire karakter van de 400-serie maakt het mogelijk om een doorlopende configuratie van basisunits en achterpanelen rond een hoek in te richten. De speciale items die voor dit doel worden gebruikt worden hieronder beschreven.

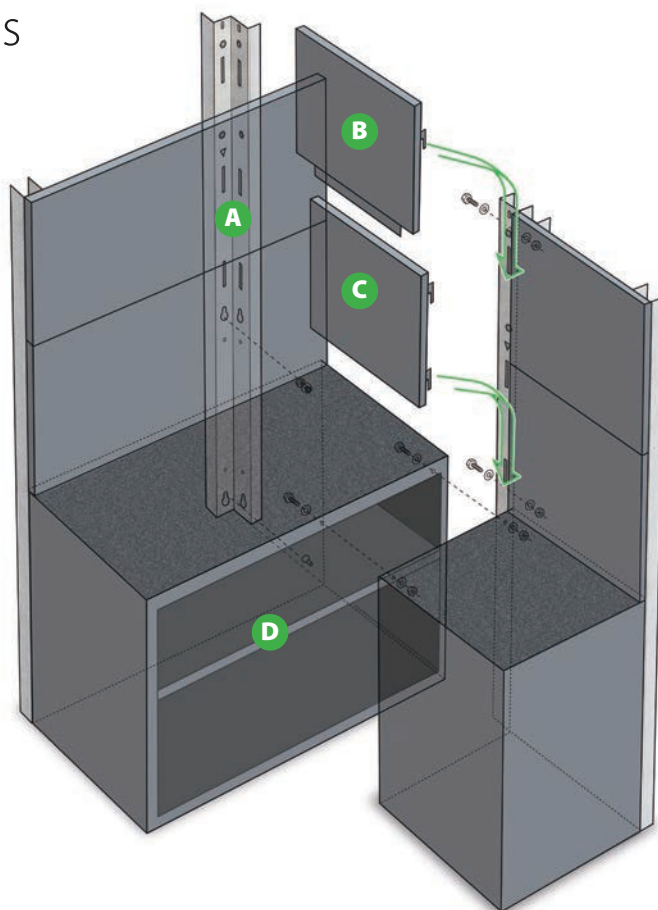

A **DFBK004**
Rugband voor hoeken
H 1965 mm



B **D4BPC061**
Neutraal bovenrug paneel voor hoeken
B 585 mm
D 15 mm
H 505 mm



C **D4BPC060**
Neutraal onderrug paneel voor hoeken
B 585 mm
D 15 mm
H 545 mm

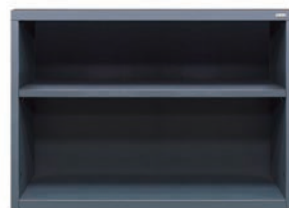

D **D4BU121** (zie pagina 7)
1200mm Basisunit met open voorkant
B 1200 mm
D 600 mm
H 950 mm

Alternatieve werkbladen

Het is mogelijk om in plaats van het standaardwerkblad van ABS-kunststof te kiezen voor alternatieve werkbladen met een breedte van 40 mm. Deze werkbladen kunnen worden gemonteerd op basisunits zonder achterpanelen (1) of uitspringend worden gemonteerd (2) als er achterpanelen aanwezig zijn.



40MM BREDE WERKBLADEN VAN BEUKENHOUT

- B 600 mm **D4WT060**
- B 900 mm **D4WT090**
- B 1200 mm **D4WT120**
- B 1500 mm **D4WT150**
- B 1800 mm **D4WT180**



Montagepositie 1



Montagepositie 2

40MM BREDE RVS WERKBLADEN

- B 600 mm **D4ST060**
- B 900 mm **D4ST090**
- B 1200 mm **D4ST120**
- B 1500 mm **D4ST150**
- B 1800 mm **D4ST180**



Montagepositie 1



Montagepositie 2

Combinatiepakketten

Het modulaire karakter van de 400-serie biedt een breed scala aan mogelijkheden. Daarom bieden we onze populairste combinaties in de vorm van startpakketten aan. Deze pakketten kunnen zoals hier afgebeeld worden aangeschaft of dienen als basis voor een grootschaliger ontwerp.



Combinatiepakket 1 voor lage opstellingen

D4CPL241

Afmetingen:

B 2400 mm, D 600 mm, H 950 mm

Combinatiepakket bevat:

- 900 mm basisunit met 5 lades **D4DU095**
- 600 mm brug-unit **D4BR060**
- 600 mm vulpaneel **D4BI060**
- 900 mm basisunit met 2 deuren **D4BU090**



Combinatiepakket 2 voor lage opstellingen

D4CPL242

Afmetingen:

B 3300 mm, D 600 mm, H 950 mm

Combinatiepakket bevat:

- 900 mm basisunit met 5 lades **D4DU095**
- 900 mm basisunit met 2 deuren **D4BU090**
- 900 mm brug-unit **D4BR090**
- 900 mm vulpaneel **D4BI090**
- Unit voor afvalbeheer **D4BB060**



Combinatiepakket 3 voor lage opstellingen

D4CPL243

Afmetingen:

B 4200 mm, D 600 mm, H 950 mm

Combinatiepakket bevat:

- 900 mm basisunit met 5 lades **D4DU095**
- 800 mm verrijdbare gereedschapskast met 5 lades **D4UC095**
- 900 mm brug-unit **D4BR090**
- 900 mm vulpaneel **D4BI090**
- Unit voor afvalbeheer **D4BB060**
- 900 mm basisunit met 2 lades **D4DU092**
- 900 mm basisunit met 2 deuren **D4BU090**



Combinatiepakket 4 voor lage opstellingen

D4CPL244

Afmetingen:

B 3600 mm, D 2100 mm, H 950 mm

Combinatiepakket bevat:

- 600 mm basisunit met 1 deur **D4BU060**
- 900 mm basisunit met 2 lades **D4DU092**
- 900 mm basisunit met 5 lades **D4DU095**
- Unit voor afvalbeheer **D4BB060**
- 1200 mm basisunit met een open voorkant **D4BU121**
- 800 mm verrijdbare gereedschapskast met 5 lades **D4UC095**
- 900 mm brug-unit **D4BR090**
- 900 mm vulpaneel **D4BI090**
- Brugsteun **D4BS001**

Combinatiepakketten voor hoge opstellingen ▷





Combinatiepakket 1 voor hoge opstellingen

D4CPH241

Afmetingen:

B 2400 mm, D 600 mm, H 2000 mm

Combinatiepakket bevat:

- 900 mm basisunit met 5 lades **D4DU095**
- 600 mm brug-unit **D4BR060**
- 600 mm vulpaneel **D4BI060**
- 900 mm basisunit met 2 deuren **D4BU090**
- 900 mm wandunit met een deur (x2) **D4WU090** (x2)
- 600 mm wandunit met een deur **D4WU060**
- 900 mm neutrale onderrug panelen (x2) **D4BP090** (x2)
- 600 mm neutrale onderrug panelen **D4BP060**
-  Rugband (x4) **D4BK001** (x4)
-  50 mm zijband (x2) **D4BK050** (x2)

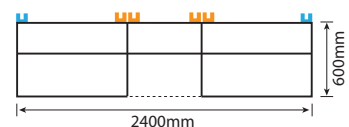



Combinatiepakket 2 voor hoge opstellingen

D4CPH242

Afmetingen:

B 3300 mm, D 600 mm, H 2000 mm

Combinatiepakket bevat:

- 900 mm basisunit met 5 lades **D4DU095**
- 900 mm basisunit met 2 deuren **D4BU090**
- 900 mm brug-unit **D4BR090**
- 900 mm vulpaneel **D4BI090**
- Unit voor afvalbeheer **D4BB060**
- 900 mm wandunit met een deur (x3) **D4WU090** (x3)
- 600 mm wandunit met een deur **D4WU060**
- 900 mm neutrale onderrug panelen (x3) **D4BP090** (x3)
- 600 mm neutrale onderrug panelen **D4BP060**
-  Rugband (x6) **D4BK001** (x6)
-  50 mm zijband (x2) **D4BK050** (x2)

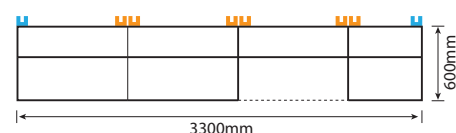

Combinatiepakket 3 voor hoge opstellingen

D4CPH243

Afmetingen:

B 4200 mm, D 600 mm, H 2000 mm

Combinatiepakket bevat:

- 900 mm basisunit met 5 lades **D4DU095**
- 800 mm verrijdbare gereedschapskast met 5 lades **D4UC095**
- Unit voor afvalbeheer **D4BB060**
- 900 mm basisunit met 2 lades **D4DU092**
- 900 mm brug-unit **D4BR090**
- 900 mm vulpaneel **D4BI090**
- 900 mm kastunit **D4CU090**
- 900 mm wandunit met een deur (x3) **D4WU090** (x3)
- 600 mm wandunit met een deur **D4WU060**
- 900 mm neutrale onderrug panelen (x3) **D4BP090** (x3)
- 600 mm neutrale onderrug panelen **D4BP060**
-  Rugband (x7) **D4BK001** (x7)
-  50mm Sidestrap (x2) **D4BK050** (x2)

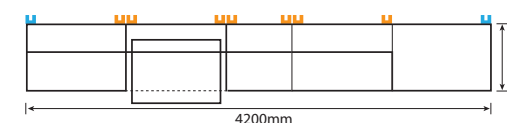

Combinatiepakket 4 voor hoge opstellingen

D4CPH244

Afmetingen:

B 3600 mm, D 2100 mm, H 2000 mm

Combinatiepakket bevat:

- 600 mm kastunit **D4CU060**
- 900 mm basisunit met 2 lades **D4DU092**
- 900 mm basisunit met 5 lades **D4DU095**
- Unit voor afvalbeheer **D4BB060**
- 1200 mm basisunit met een open voorkant met 5 lades **D4BU121**
- 800 mm verrijdbare gereedschapskast met 5 lades **D4UC095**
- 900 mm brug-unit **D4BR090**
- 900 mm vulpaneel **D4BI090**
- Brugsteun **D4BS001**
- 900 mm wandunit met een deur (x3) **D4WU090** (x3)
- 600 mm wandunit met een deur **D4WU060**
- 900 mm neutrale onderrug panelen (x3) **D4BP090** (x3)
- 600 mm neutrale onderrug panelen **D4BP060**
- 1200 mm neutrale onderrug panelen **D4BP120**
- 1200 mm neutrale bovenrug panelen **D4BP121**
- Neutraal onderrug paneel voor hoeken **D4BPC060**
- Neutraal bovenrug paneel voor hoeken **D4BPC061**
-  Rugband (x9) **D4BK001** (x9)
-  Rugband voor hoeken **D4BK004**
-  50mm Sidestrap (x2) **D4BK050** (x2)

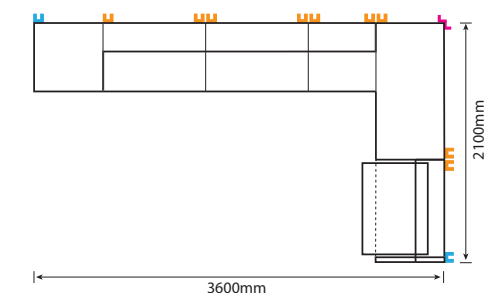

Aanvullende producten

Dura biedt op verzoek van klanten een reeks van producten aan die inzetbaar zijn in combinatie met het hieronder beschreven modulaire meubelsysteem. **Bezoek onze website voor meer informatie.**

GEREEDSCHAPPEN EN INLEGSCHUIM

Dura biedt sets met professionele en kwalitatief hoogwaardige gereedschappen aan in op maat gesneden inlegschuim. Deze passen perfect in de gereedschapskasten van Dura. Elke set bevat alles wat technici nodig hebben om service te verlenen in moderne werkplaatsen. Op de gereedschappen zit levenslange garantie. Dura kan ook gereedschapssets indelen volgens uw interne bedrijfsnormen.



IN ELKAAR GRIJPENDE VLOERTEGELS VAN PVC

Onbedekte vloeren kunnen voor problemen zorgen in de vorm van barsten, stof en kou. Als handige oplossing voor dit probleem biedt Dura een reeks van in elkaar grijpende PVC-vloertegels aan. Deze tegels kunnen op eenvoudige wijze worden gelegd zonder de noodzaak om ze vast te lijmen. Ze zijn in diverse kleuren verkrijgbaar met een structuurafwerking of noppenafwerking.

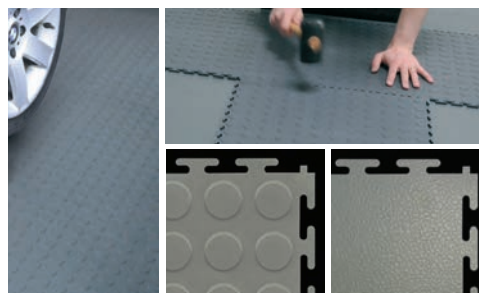

WANDSYSTEEM DURA STOREPANEL™

Verwijder alle rommel van de vloer en berg die in de wanden op met StorePanel™, de ultieme flexibele oplossing voor wandopslag. Deze robuuste PVC-panels bieden de perfecte oplossing voor de opslag van grote objecten die niet in kasten passen. Na de installatie kunt u simpelweg haken en bakken vastklemmen waar u maar wilt en die naar wens verplaatsen, zonder de noodzaak om extra montageopeningen aan te brengen!



Ontwikkeld met het oog op zelfmontage...

De 400-serie is speciaal ontwikkeld om ervoor te zorgen dat klanten met een basale doe-het-zelfervaring de systemen eigenhandig kunnen installeren.

In tegenstelling tot tal van andere opslagsystemen worden de kasten uit de Dura 400-serie **kant-en-klaar gemonteerd geleverd**. Dat betekent dat er voor de installatie van de meeste configuraties alleen bout- en sleufmontage nodig zijn.

Alle producten worden met gedrukte installatieaanwijzingen geleverd.



Voor wie behoefte heeft aan gemoedsrust rond de montage van werkplaatsmeubilair uit de 400-serie of in het kader van een groter project bieden we een **professionele installatieservice aan**.

Ons ervaren team van technici is betrokken geweest bij prominente zakelijke projecten in alle delen van de wereld. U bent dus in goede handen. Zij helpen u met het uitpakken en monteren van het meubilair en zorgen ervoor dat alles perfect is gemonteerd en genivelleerd. Ze leveren alles bovendien bezemschoon op.

Het tarief voor de professionele installatieservice voor de 400-serie is afhankelijk van uw locatie en specifieke projectvereisten. **Voor een offerte kunt u ons bellen op +44 1280 706050.**

De professionele installatieservice van Dura

Met Britse trots vervaardigd

Bekroonde kasten komen niet zomaar uit de lucht vallen. Dura beschikt over een van 's werelds meest geavanceerde faciliteiten voor de productie van plaatmetaal. Deze locatie in Plymouth wordt door een hooggekwalificeerd team beheerd. We werken met de modernste machines, van lastersnijders en stanspersen tot afkantpersen en CNC-paneelbuigers.

Dura kan u keer op keer van kwalitatief hoogwaardige oplossingen voorzien. Onze machines kunnen 's nachts ook in een "licht uit"-modus draaien om energie te besparen.

In de faciliteiten van Dura worden kasten met uiterste precisie vervaardigd. Onze teams van vaardige experts zorgen handmatig voor de juiste afwerking van de units. Voor deze handmatige afwerking worden alleen de beste onderdelen gebruikt. Na afloop volgt een extra kwaliteitscontrole. Dit alles draagt bij aan soepel functionerende producten met een lange levensduur. Onze productieteams werken in overeenstemming met de strenge normen die aan de basis staan van onze ISO-9001- en ISO-14001-certificeringen.

U kunt er zeker van zijn dat geen enkel bedrijf onze kennis en ervaring kan evenaren als het om ondersteuning voor uw werkplaats gaat. Wij waren de eerste producent van geïntegreerd werkplaatsmeubilair, en onze producten zijn met drie nationale en internationale prijzen bekroond.

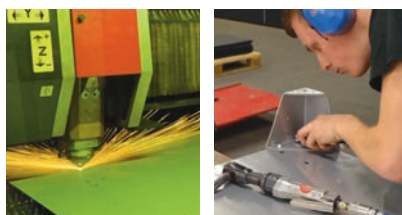

LID SINDS
2014



Het officiële
keurmerk voor
Britse fabrikanten



DE PRODUCTGARANTIE VAN DURA

Onze garantie biedt dekking voor de kosten van reserveonderdelen en arbeidskosten of de vervanging van onderdelen van Dura gedurende 10 jaar vanaf de datum van aanschaf door de eerste gebruiker.

Voor onze garantie- en reparatieprocedures
kunt u ons bellen op +44 1280 706050.

DURA®



Dura Limited
St James Road, Brackley
Northants NN13 7XY

tel +44 (0) 1280 706050
fax +44 (0) 1280 700444

email info@dura.co.uk
web www.dura.co.uk

Vanwege ons beleid van voortdurende verbetering behouden wij ons het recht voor om specificaties en prijzen zonder voorafgaande kennisgeving te wijzigen.

